

**ЦЕНТРАЛЬНАЯ ИЗБИРАТЕЛЬНАЯ КОМИССИЯ  
РЕСПУБЛИКИ УЗБЕКИСТАН  
МИНИСТЕРСТВО ЮСТИЦИИ  
РЕСПУБЛИКИ УЗБЕКИСТАН**



**СБОРНИК АКТОВ  
ЗАКОНОДАТЕЛЬСТВА  
ПО РЕФЕРЕНДУМУ  
РЕСПУБЛИКИ  
УЗБЕКИСТАН**

**Национальный правовой информационный центр  
«Адолат»  
Ташкент – 2023**

**УЎК 342.4(575.1)**  
**ББК 67.400.1(5Ў)**  
**Ў 32**

**Сборник актов законодательства по референдуму Республики Узбекистан.** Центральная избирательная комиссия Республики Узбекистан. Министерство юстиции Республики Узбекистан, Национальный правовой информационный центр «Адолат». Ташкент, 2023 г. – 256 стр.

ISBN 978-9943-8166-4-0

**УЎК 342.4(575.1)**  
**ББК 67.400.1(5Ў)**  
**Ў 32**

**Ответственные редакторы:** З. Низамходжаев

**Редакционная коллегия:** *Б. Кучкаров, Х. Маматов,  
Ф. Насриддинов, Х. Палуаниязов*

В данном сборнике собраны акты законодательства, касающиеся референдума Республики Узбекистан.

Сборник предназначен для использования членами комиссий референдума, наблюдателями и другими участниками референдума, представителями средств массовой информации и широкой общественности.

ISBN 978-9943-8166-4-0

- © Центральная избирательная комиссия Республики Узбекистан.
- © Национальный правовой информационный центр «Адолат», 2023 г.

## ОГЛАВЛЕНИЕ

Конституция Республики Узбекистан ( <i>выдержка</i> ) .....	5
Закон Республики Узбекистан «О референдуме Республики Узбекистан» .....	11
Уголовный кодекс Республики Узбекистан ( <i>выдержка</i> ) .....	51
Кодекс Республики Узбекистан об Административной ответственности ( <i>выдержка</i> ) .....	53
Кодекс Республики Узбекистан об Административном судопроизводстве ( <i>выдержка</i> ) .....	56
<b>ПОСТАНОВЛЕНИЯ ЦЕНТРАЛЬНОЙ ИЗБИРАТЕЛЬНОЙ КОМИССИИ РЕСПУБЛИКИ УЗБЕКИСТАН</b>	
Об утверждении Положения об округах референдума и окружных комиссиях по проведению референдума .....	58
Об утверждении Положения об участках референдума и участковых комиссиях по проведению референдума .....	89
Об утверждении Положения о порядке образования участков референдума и участковых комиссий по проведению референдума при дипломатических и иных представительствах Республики Узбекистан в иностранных государствах .....	148
Об утверждении Положения о наблюдателях от политических партий, органов самоуправления граждан и инициативных групп граждан, участвующих на референдуме Республики Узбекистан .....	169
Об утверждении Положения о наблюдателях от иностранных государств и международных организаций, участвующих на референдуме Республики Узбекистан .....	176

Об утверждении Положения о порядке аккредитации представителей средств массовой информации на референдуме Республики Узбекистан .....	187
Об утверждении Инструкции о порядке финансирования и использования средств для подготовки и проведения референдума Республики Узбекистан .....	200
Об обеспечении неотвратимости ответственности за правонарушения в сфере организации и проведения выборов и референдума .....	217
Об утверждении Инструкции о порядке хранения, передачи в архивы и уничтожения документов, связанных с подготовкой и проведением выборов и референдума.....	228
<b>ПОСТАНОВЛЕНИЕ КАБИНЕТА МИНИСТРОВ РЕСПУБЛИКИ УЗБЕКИСТАН</b>	
О мерах по формированию и ведению Единого электронного списка избирателей Республики Узбекистан .....	238

**КОНСТИТУЦИЯ  
РЕСПУБЛИКИ УЗБЕКИСТАН**  
*(Выдержка)*

\*\*\*

***Статья 9.***

Наиболее важные вопросы общественной и государственной жизни выносятся на обсуждение народа, ставятся на всеобщее голосование (референдум). Порядок проведения референдума определяется законом.

\*\*\*

***Статья 32.***

Граждане Республики Узбекистан имеют право участвовать в управлении делами общества и государства как непосредственно, так и через своих представителей. Такое участие осуществляется посредством самоуправления, проведения референдумов и демократического формирования государственных органов, а также развития и совершенствования общественного контроля над деятельностью государственных органов.

Порядок осуществления общественного контроля над деятельностью государственных органов определяется законом.

\*\*\*

***Статья 78.***

К совместному ведению Законодательной палаты и Сената Олий Мажлиса Республики Узбекистан относятся:

1) принятие Конституции Республики Узбекистан, внесение в нее изменений и дополнений;

2) принятие конституционных законов, законов Республики Узбекистан, внесение в них изменений и дополнений;

3) принятие решения о проведении референдума Республики Узбекистан и назначении даты его проведения;

4) определение основных направлений внутренней и внешней политики Республики Узбекистан и принятие стратегических государственных программ;

5) определение системы и полномочий органов законодательной, исполнительной и судебной властей Республики Узбекистан;

6) принятие в состав Республики Узбекистан новых государственных образований и утверждение решений о выходе их из состава Республики Узбекистан;

7) законодательное регулирование таможенного, валютного и кредитного дела;

8) принятие Государственного бюджета Республики Узбекистан по представлению Кабинета Министров Республики Узбекистан и контроль за его исполнением;

9) установление налогов и других обязательных платежей;

10) законодательное регулирование вопросов административно-территориального устройства, изменение границ Республики Узбекистан;

11) образование, упразднение, переименование районов, городов, областей и изменение их границ;

12) учреждение государственных наград и званий;

13) утверждение указов Президента Республики Узбекистан об образовании и упразднении министерств, государственных комитетов и других органов государственного управления;

14) образование Центральной избирательной комиссии Республики Узбекистан;

15) рассмотрение и утверждение по представлению Президента Республики Узбекистан кандидатуры Премьер-министра Республики Узбекистан, а также заслушивание и обсуждение отчетов Премьер-министра по актуальным вопросам социально-экономического развития страны;

16) избрание Уполномоченного Олий Мажлиса Республики Узбекистан по правам человека и его заместителя;

17) рассмотрение отчета Счетной палаты Республики Узбекистан;

18) утверждение указа Президента Республики Узбекистан об объявлении состояния войны в случае нападения на Республику Узбекистан или в случае необходимости выполнения договорных обязательств по взаимной обороне от агрессии;

19) утверждение указов Президента Республики Узбекистан об объявлении общей или частичной мобилизации, о введении, продлении и прекращении действия чрезвычайного положения;

20) ратификация и денонсация международных договоров;

21) осуществление парламентского контроля и иных полномочий, предусмотренных настоящей Конституцией.

Вопросы, относящиеся к совместному ведению палат, рассматриваются, как правило, вначале в Законодательной палате, а затем в Сенате Олий Мажлиса Республики Узбекистан.

\*\*\*

### ***Статья 117.***

Граждане Республики Узбекистан имеют право избирать и быть избранными в представительные органы государственной власти. Каждый избиратель имеет один голос. Право голоса, равенство и свобода волеизъявления гарантируются законом.

Выборы Президента Республики Узбекистан, в Законодательную палату Олий Мажлиса Республики Узбекистан и Жокаргы Кенес Республики Каракалпакстан, в представительные органы государственной власти областей, районов, городов проводятся соответственно в год истечения конституционного срока их полномочий – в первое воскресенье третьей декады октября. Выборы проводятся на основе всеобщего, равного и прямого избирательного права при тайном голосовании. Право избирать имеют граждане Республики Узбекистан, достигшие восемнадцати лет.

Члены Сената Олий Мажлиса Республики Узбекистан избираются тайным голосованием на соответствующих совместных заседаниях депутатов Жокаргы Кенеса Республики Каракалпакстан, представительных органов государственной власти областей, районов и городов из числа этих депутатов не позднее месячного срока после их избрания.

Не могут быть избранными граждане, признанные судом недееспособными, а также лица, содержащиеся в местах лишения свободы по приговору суда.

В выборах не участвуют граждане, признанные судом недееспособными, а также лица, содержащиеся в местах лишения свободы по приговору суда за совершенные тяжкие и особо тяжкие преступления. В любых других случаях прямое или косвенное ограничение избирательных прав граждан не допускается.

Гражданин Республики Узбекистан не может быть одновременно депутатом более чем в двух представительных органах государственной власти.

Для организации и проведения выборов Президента Республики Узбекистан, в Олий Мажлис Республики Узбекистан, а также референдума Республики Узбекистан Олий Мажлисом Республики Узбекистан образуется Центральная избирательная комиссия Республики Узбекистан, основными принципами деятельности которой являются независимость, законность, коллегиальность, гласность и справедливость.

Центральная избирательная комиссия Республики Узбекистан осуществляет свою деятельность на постоянной основе и в своей деятельности руководствуется Конституцией Республики Узбекистан и другими законодательными актами.

Члены Центральной избирательной комиссии Республики Узбекистан избираются Законодательной палатой и Сенатом Олий Мажлиса Республики Узбекистан по рекомендации Жокаргы Кенеса Республики Каракалпакстан, областных и Ташкентского городского Кенгашей народных депутатов.

Председатель Центральной избирательной комиссии Республики Узбекистан избирается из числа ее членов по



представлению Президента Республики Узбекистан на заседании комиссии.

Порядок проведения выборов определяется законом.

\*\*\*

### ***Статья 127.***

Изменения в Конституцию Республики Узбекистан вносятся законом, принятым большинством, не менее чем двумя третями от общего числа соответственно депутатов Законодательной палаты и членов Сената Олий Мажлиса Республики Узбекистан, или референдумом Республики Узбекистан.

## **ЗАКОН РЕСПУБЛИКИ УЗБЕКИСТАН**

### **О внесении изменений и дополнений в Закон Республики Узбекистан «О референдуме Республики Узбекистан»**

Олий Мажлис Республики Узбекистан постановляет:

Внести в Закон Республики Узбекистан от 18 ноября 1991 года «О референдуме Республики Узбекистан» (Ведомости Верховного Совета Республики Узбекистан, 1992 г., № 1, ст. 37) изменения и дополнения, утвердив его новую редакцию (прилагается).

**Президент Республики  
Узбекистан**

**И. КАРИМОВ**

г. Ташкент,  
30 августа 2001 г.,  
№ 265-II

# ЗАКОН РЕСПУБЛИКИ УЗБЕКИСТАН

## **О референдуме Республики Узбекистан (новая редакция)**

### **I. ОБЩИЕ ПОЛОЖЕНИЯ**

#### ***Статья 1. Референдум Республики Узбекистан***

Референдум Республики Узбекистан (далее – референдум) – всенародное голосование граждан по наиболее важным вопросам общественной и государственной жизни в целях принятия законов Республики Узбекистан и иных решений.

Референдум, наряду с выборами, является непосредственным выражением воли народа.

Решения, принятые референдумом, обладают высшей юридической силой.

Решения, принятые референдумом, могут быть отменены или изменены только путем референдума, если иное не предусмотрено решениями, принятыми референдумом.

*(Часть вторая статьи 1 заменена частями второй – четвертой Законом Республики Узбекистан от 16 июня 2022 года № ЗРУ-779 – Национальная база данных законодательства, 16.06.2022 г., № 03/22/779/0528)*

Референдум проводится на всей территории Республики Узбекистан.

#### ***Статья 2. Вопросы, не являющиеся предметом референдума***

Предметом референдума не могут быть вопросы:  
об изменении территориальной целостности Республики Узбекистан;

о Государственном бюджете Республики Узбекистан и налогах;

об амнистии и помиловании;

о чрезвычайных и срочных мерах по обеспечению общественного порядка, здоровья и безопасности населения;

о выполнении обязательств, вытекающих из международных договоров Республики Узбекистан;

связанные с назначением и освобождением должностных лиц.

### ***Статья 3. Обстоятельства, исключающие проведение референдума***

Референдум не проводится в условиях военного времени или чрезвычайного положения, введенного на всей территории Республики Узбекистан, а также в течение трех месяцев после окончания военного времени или отмены чрезвычайного положения.

Референдум не проводится в течение года после официального опубликования результатов референдума с такой же по содержанию или по смыслу формулировкой вопроса.

### ***Статья 4. Законодательство о референдуме***

Законодательство о референдуме состоит из Конституции Республики Узбекистан, настоящего Закона и иных актов законодательства.

### ***Статья 5. Основные принципы проведения референдума***

Референдум проводится на основе всеобщего, равного и прямого волеизъявления граждан при тайном голосовании.

Участие граждан Республики Узбекистан в референдуме является добровольным и свободным. Никто не вправе оказывать воздействие на граждан Республики Узбекистан с целью принудить их к участию или неучастию в референдуме, а также на их свободное волеизъявление.

Граждане Республики Узбекистан участвуют в референдуме на равных основаниях. Каждый гражданин обладает одним голосом.

Подготовка и проведение референдума осуществляются открыто и гласно.

Граждане Республики Узбекистан участвуют в референдуме непосредственно.

Контроль за волеизъявлением граждан не допускается.

### ***Статья 6. Право на участие в референдуме***

В референдуме имеет право участвовать каждый гражданин Республики Узбекистан, достигший ко дню или в день проведения референдума восемнадцати лет.

Гражданин Республики Узбекистан, проживающий или находящийся за пределами территории Республики Узбекистан, обладает всей полнотой прав на участие в референдуме.

Не имеют права участвовать в референдуме граждане, признанные судом недееспособными, а также лица, содержащиеся в учреждениях по исполнению наказания в виде лишения свободы по приговору суда за совершенные тяжкие и особо тяжкие преступления.

*(Часть третья статьи 6 в редакции Закона Республики Узбекистан от 4 сентября 2019 года № ЗРУ-563 – Национальная база данных законодательства, 05.09.2019 г., № 03/19/563/3685)*

Какие-либо прямые или косвенные ограничения прав граждан на участие в референдуме в зависимости от происхождения, социального и имущественного положения, расовой и национальной принадлежности, пола, образования, языка, отношения к религии, рода и характера занятий запрещаются.

### ***Статья 7. Гласность в подготовке и проведении референдума***

Государственные органы и общественные объединения, участвующие в подготовке и проведении референдума, осуществляют свою деятельность гласно.

Подготовку и проведение референдума осуществляют комиссии по проведению референдума, которые информируют граждан о своей работе, об образовании округов, участков для голосования, о составе комиссий, их местонахождении и времени работы, знакомят со списками голосующих граждан, сообщают об итогах голосования.

Средства массовой информации Республики Узбекистан освещают ход подготовки и проведения референдума.

### ***Статья 8. Открытость в подготовке и проведении референдума***

На всех мероприятиях по подготовке и проведению референдума имеют право присутствовать наблюдатели от политических партий, органов самоуправления граждан, инициативных групп граждан, представители средств массовой информации, наблюдатели от других государств и международных организаций. Их полномочия должны быть подтверждены соответствующими документами.

*(Часть первая статьи 8 в редакции Закона Республики Узбекистан от 16 июня 2022 года № ЗРУ-779 – Национальная база данных законодательства, 16.06.2022 г., № 03/22/779/0528)*

Заинтересованные организации, инициативные группы граждан заявляют о своих наблюдателях в окружные комиссии не менее чем за десять дней до проведения референдума.

*(Часть вторая статьи 8 в редакции Закона Республики Узбекистан от 16 июня 2022 года № ЗРУ-779 – Национальная база данных законодательства, 16.06.2022 г., № 03/22/779/0528)*

Окружная комиссия по проведению референдума в течение пяти дней после получения заявления от заинтересованной организации, инициативной группы граждан выдает для наблюдателя мандат. Мандаты наблюдателям от других государств и международных организаций выдаются Центральной избирательной комиссией Республики Узбекистан.

*(Часть третья статьи 8 в редакции Закона Республики Узбекистан от 16 июня 2022 года № ЗРУ-779 – Национальная база данных законодательства, 16.06.2022 г., № 03/22/779/0528)*

*(Часть четвертая статьи 8 исключена Законом Республики Узбекистан от 4 сентября 2019 года № ЗРУ-563 – Национальная база данных законодательства, 05.09.2019 г., № 03/19/563/3685)*

## **Статья 9. Права наблюдателей**

Наблюдатели имеют право:

присутствовать на заседаниях окружных и участковых комиссий по проведению референдума;

присутствовать на участке референдума, наблюдать за ходом подготовительных работ, за размещением кабин или комнат для тайного голосования и опечатыванием урн для голосования, за регистрацией граждан, выдачей им бюллетеней для голосования;

*(абзац третий части первой статьи 9 в редакции Закона Республики Узбекистан от 16 июня 2022 года № ЗРУ-779 – Национальная база данных законодательства, 16.06.2022 г., № 03/22/779/0528)*

присутствовать при подсчете голосов и составлении протокола участковой комиссии по проведению референдума об итогах голосования;

запрашивать и получать заверенные соответствующей комиссией по проведению референдума копии протоколов о результатах голосования;

сообщать о своих наблюдениях в вышестоящую комиссию по проведению референдума, если есть основания считать, что на референдуме были допущены нарушения настоящего Закона.

Наблюдателям запрещается:

находиться в кабине или комнате для голосования, когда голосующий делает свои отметки в бюллетене для голосования;

оказывать влияние на голосующих, распространять какие-либо агитационные материалы или литературу;

спрашивать у голосующих, как они проголосовали, или оказывать им какую-либо помощь при внесении отметок в бюллетени для голосования;

вмешиваться в деятельность участковой комиссии по проведению референдума, в том числе при опечатывании урн для голосования, их вскрытии, подсчете голосов.

Наблюдатели должны уведомить участковую комиссию по проведению референдума не менее чем за три дня до посещения участков референдума, образованных в воинских частях, местах содержания под стражей и лишения свободы.

*(Статья 9 дополнена частью третьей Законом Республики Узбекистан от 16 июня 2022 года № ЗРУ-779 – Национальная база данных законодательства, 16.06.2022 г., № 03/22/779/0528)*

### ***Статья 10. Агитация по вопросам, вынесенным на референдум***

Граждане Республики Узбекистан, общественные объединения, органы самоуправления граждан вправе беспрепятственно вести агитацию за или против проведения референдума, за или против законопроекта, действующего закона или иного вопроса, выносимого на референдум.

В целях агитации по вопросам, выносимым на референдум, могут быть использованы радио, телевидение и другие средства массовой информации.

Запрещается проведение агитации, сопровождаемой предоставлением гражданам бесплатно или на льготных условиях товаров, услуг (за исключением информационных), а также выплатой денежных средств.

Агитация в день проведения референдума и за день до начала проведения референдума не допускается.

*(Часть четвертая статьи 10 в редакции Закона Республики Узбекистан от 4 сентября 2019 года № ЗРУ-563 – Национальная база данных законодательства, 05.09.2019 г., № 03/19/563/3685)*

## **II. НАЗНАЧЕНИЕ РЕФЕРЕНДУМА**

### ***Статья 11. Инициатива проведения референдума***

Инициатива проведения референдума принадлежит:

гражданам Республики Узбекистан;

палатам Олий Мажлиса Республики Узбекистан;

*(абзац третий части первой статьи 11 в редакции Закона Республики Узбекистан от 3 декабря 2004 г. № 714-II – Собрание законодательства Республики Узбекистан, 2004 г., № 51, ст. 514)*



Президенту Республики Узбекистан.

Субъекты, указанные в части первой настоящей статьи, имеют равное право на выдвижение инициативы о проведении референдума, разработку законопроекта или проекта иного решения, а также формулировку вопроса, выносимого на референдум.

***Статья 12. Порядок реализации инициативы граждан Республики Узбекистан о проведении референдума***

Граждане Республики Узбекистан реализуют право инициативы проведения референдума, если собраны подписи не менее пяти процентов граждан от общего числа граждан, имеющих право на участие в референдуме, при условии равномерного и пропорционального их распределения по каждому административно-территориальному образованию (Республике Каракалпакстан, области и городу Ташкенту).

Каждый гражданин или группа граждан Республики Узбекистан, имеющих право на участие в референдуме, может образовать инициативную группу в количестве не менее ста человек для сбора подписей в поддержку инициативы о проведении референдума.

Уполномоченный инициативной группы граждан обращается с заявлением в Центральную избирательную комиссию Республики Узбекистан с просьбой о регистрации группы. К заявлению прилагаются:

список членов инициативной группы граждан с указанием фамилии, имени, отчества, даты рождения, адреса места жительства, серии и номера паспорта или идентификационной ID-карты;

*(абзац второй части третьей статьи 12 в редакции Закона Республики Узбекистан от 14 марта 2022 года № ЗРУ-759 – Национальная база данных законодательства, 14.03.2022 г., № 03/22/759/0213)*

решение собрания инициативной группы граждан о назначении уполномоченного представителя и доверенность, оформленная на него в установленном законом порядке;

протокол собрания инициативной группы граждан, на котором было принято решение о выдвижении инициативы о проведении референдума;

формулировка вопроса (вопросов), предлагаемого инициативной группой граждан для вынесения на референдум.

Центральная избирательная комиссия Республики Узбекистан, установив соответствие представленных ей документов требованиям настоящего Закона, в течение пяти дней со дня их поступления принимает решение о регистрации инициативной группы граждан либо об отказе в регистрации.

После принятия решения о регистрации инициативной группы граждан уполномоченному представителю выдается соответствующее регистрационное удостоверение.

В случае отказа в регистрации инициативной группы граждан Центральная избирательная комиссия Республики Узбекистан дает мотивированный ответ.

Инициативная группа граждан вправе собирать подписи в поддержку инициативы проведения референдума только после получения ее уполномоченным представителем регистрационного удостоверения. При этом ранее собранные подписи граждан не учитываются. Регистрационное удостоверение, выданное инициативной группе граждан, действительно в течение трех месяцев. Расходы по сбору подписей несет инициативная группа граждан.

Подписной лист должен содержать формулировку вопроса, выносимого на референдум.

*(Часть восьмая статьи 12 в редакции Закона Республики Узбекистан от 4 сентября 2019 года № ЗРУ-563 – Национальная база данных законодательства, 05.09.2019 г., № 03/19/563/3685)*

Граждане указывают в подписном листе свою фамилию, имя, отчество, дату рождения, адрес места жительства, серию и номер паспорта или идентификационной ID-карты, а также дату внесения подписи.

*(Часть девятая статьи 12 в редакции Закона Республики Узбекистан от 14 марта 2022 года № ЗРУ-759 – Национальная база данных законодательства, 14.03.2022 г., № 03/22/759/0213)*

В случае вынесения на референдум законопроекта лицо, проводящее сбор подписей, должно представлять по требованию гражданина текст этого законопроекта.

Подписной лист заверяется лицом, собиравшим подписи, с указанием своей фамилии, имени, отчества, адреса места жительства, серии и номера паспорта или идентификационной ID-карты, а также уполномоченным представителем инициативной группы граждан с указанием тех же данных.

*(Часть одиннадцатая статьи 12 в редакции Закона Республики Узбекистан от 14 марта 2022 года № ЗРУ-759 – Национальная база данных законодательства, 14.03.2022 г., № 03/22/759/0213)*

Сбор подписей граждан проводится по месту работы, службы, учебы, жительства, а также в других местах, где агитация и сбор подписей не запрещены законодательными актами. При этом недопустимы любые формы принуждения и подкупа граждан со стороны лица, собирающего подписи.

После сбора подписей подписные листы, сброшированные в отдельности по Республике Каракалпакстан, каждой области и городу Ташкенту, а также итоговый протокол инициативной группы граждан передаются уполномоченным представителем инициативной группы граждан в Центральную избирательную комиссию Республики Узбекистан.

Лицу, представившему документы, Центральная избирательная комиссия Республики Узбекистан выдает справку, в которой указывается дата и время принятия документов.

Центральная избирательная комиссия Республики Узбекистан проверяет соответствие поступивших документов требованиям настоящего Закона и в течение десяти дней со дня поступления подписных листов направляет свое заключение в Законодательную палату Олий Мажлиса Республики Узбекистан и информирует об этом Президента Республики Узбекистан.

*(Часть пятнадцатая статьи 12 в редакции Закона Республики Узбекистан от 3 декабря 2004 г. № 714-II – Собрание законодательства Республики Узбекистан, 2004 г., № 51, ст. 514)*

Если в результате проверки обнаружатся факты фальсификации подписей, другие нарушения настоящего Закона, Центральная избирательная комиссия Республики Узбекистан

выносит постановление о недействительности обращения с инициативой о проведении референдума. Копия указанного постановления направляется инициативной группе граждан.

### ***Статья 13. Право назначения референдума***

Референдум назначается Олий Мажлисом Республики Узбекистан.

В случае, когда инициатором проведения референдума является Президент Республики Узбекистан, он может обратиться в Олий Мажлис Республики Узбекистан или принять свое решение о проведении референдума.

При назначении референдума одобряется текст вопроса, выносимого на референдум.

### ***Статья 14. Порядок назначения референдума палатами Олий Мажлиса Республики Узбекистан***

Законодательная палата Олий Мажлиса Республики Узбекистан, рассмотрев в течение двух недель материалы об инициировании проведения референдума и заключение ответственного комитета, может принять одно из следующих решений:

- о назначении референдума и мерах по его обеспечению;
- об отклонении инициативы о проведении референдума;
- о принятии закона или иного решения, предложенного в инициативе о проведении референдума, без проведения референдума.

Постановление Законодательной палаты Олий Мажлиса Республики Узбекистан по вопросу референдума направляется в Сенат Олий Мажлиса Республики Узбекистан, а также инициаторам проведения референдума в течение трех дней со дня его принятия.

Если Законодательная палата Олий Мажлиса Республики Узбекистан приняла постановление об отклонении инициативы о проведении референдума, вопрос о проведении референдума с такой же по смыслу или содержанию формулировкой может

быть внесен на рассмотрение Законодательной палаты Олий Мажлиса Республики Узбекистан повторно не ранее чем через год.

Сенат Олий Мажлиса Республики Узбекистан, рассмотрев в течение двух недель материалы об инициировании проведения референдума, постановление Законодательной палаты Олий Мажлиса Республики Узбекистан о проведении референдума и назначении даты его проведения, а также заключение ответственного комитета по данному вопросу, может принять одно из следующих решений:

- о назначении референдума и мерах по его обеспечению;
- об отклонении инициативы о проведении референдума.

Постановление Сената Олий Мажлиса Республики Узбекистан по вопросам референдума направляется в Законодательную палату Олий Мажлиса Республики Узбекистан, а также инициаторам проведения референдума в течение трех дней со дня его принятия.

В случае принятия Сенатом Олий Мажлиса Республики Узбекистан постановления о проведении референдума и назначении даты его проведения, постановления Сената Олий Мажлиса Республики Узбекистан и Законодательной палаты Олий Мажлиса Республики Узбекистан по данному вопросу обнародуются в печати и других средствах массовой информации не позднее трех дней со дня принятия постановления Сената Олий Мажлиса Республики Узбекистан по данному вопросу.

В постановлениях палат Олий Мажлиса Республики Узбекистан о проведении референдума и назначении даты его проведения определяется дата проведения референдума, при этом голосование может быть назначено на любой день в период от полутора до трех месяцев со дня опубликования постановлений палат.

*(Статья 14 в редакции Закона Республики Узбекистан от 3 декабря 2004 г. № 714-II – Собрание законодательства Республики Узбекистан, 2004 г., № 51, ст. 514)*

### **III. ОКРУГА И УЧАСТКИ РЕФЕРЕНДУМА**

#### ***Статья 15. Образование округов референдума***

Округа референдума образуются Центральной избирательной комиссией Республики Узбекистан в границах Республики Каракалпакстан, областей и города Ташкента.

Списки округов референдума с указанием численности граждан, имеющих право участвовать в референдуме, и мест нахождения окружных комиссий по проведению референдума публикуются Центральной избирательной комиссией Республики Узбекистан не позднее пяти дней после опубликования решения о назначении референдума.

#### ***Статья 16. Порядок и норма образования участков референдума***

Участки референдума образуются с учетом границ районов, городов, районов в городах с целью создания максимальных удобств для граждан, имеющих право участвовать в референдуме. Участки референдума образуются также в воинских частях, санаториях, домах отдыха, в больницах и других стационарных лечебных учреждениях, в местах нахождения граждан, расположенных в отдаленных и труднодоступных районах в местах содержания под стражей и лишения свободы. Эти участки входят в округа референдума по месту их нахождения.

*(Часть первая статьи 16 в редакции Закона Республики Узбекистан от 4 сентября 2019 года № ЗРУ-563 – Национальная база данных законодательства, 05.09.2019 г., № 03/19/563/3685)*

Участки референдума могут быть образованы при дипломатических и иных представительствах Республики Узбекистан в иностранных государствах. Вопрос о приписке к соответствующему округу участков референдума, образуемых за пределами Узбекистана, решается Центральной избирательной комиссией Республики Узбекистан.

*(Часть вторая статьи 16 в редакции Закона Республики Узбекистан от 4 сентября 2019 года № ЗРУ-563 – Национальная база данных законодательства, 05.09.2019 г., № 03/19/563/3685)*

Участки референдума образуются окружными комиссиями по проведению референдума по представлению хокимов районов, городов. В воинских частях участки референдума образуются по представлению командиров частей или войсковых соединений. При дипломатических и иных представительствах Республики Узбекистан в иностранных государствах участки референдума образуются Центральной избирательной комиссией Республики Узбекистан по представлению Министерства иностранных дел Республики Узбекистан.

*(Часть третья статьи 16 в редакции Закона Республики Узбекистан от 4 сентября 2019 года № ЗРУ-563 – Национальная база данных законодательства, 05.09.2019 г., № 03/19/563/3685)*

Участки референдума образуются не позднее чем на пятнадцатый день после опубликования решения о назначении референдума. В воинских частях, при дипломатических и иных представительствах Республики Узбекистан в иностранных государствах, а также в отдаленных и труднодоступных районах, в местах содержания под стражей и лишения свободы участки референдума образуются в тот же срок, а в исключительных случаях – не позднее чем за пять дней до проведения референдума.

*(Часть четвертая статьи 16 в редакции Закона Республики Узбекистан от 4 сентября 2019 года № ЗРУ-563 – Национальная база данных законодательства, 05.09.2019 г., № 03/19/563/3685)*

Участки референдума образуются, как правило, с числом не менее двадцати и не более трех тысяч граждан, имеющих право на участие в референдуме.

#### **IV. ОБРАЗОВАНИЕ КОМИССИЙ ПО ПРОВЕДЕНИЮ РЕФЕРЕНДУМА И ИХ ПОЛНОМОЧИЯ**

##### ***Статья 17. Комиссии по проведению референдума***

Организацию и проведение референдума осуществляют:  
Центральная избирательная комиссия Республики Узбекистан;

- окружные комиссии по проведению референдума;
- участковые комиссии по проведению референдума.

В случае проведения референдума одновременно с проведением выборов Президента Республики Узбекистан, в Законодательную палату Олий Мажлиса Республики Узбекистан, Жокаргы Кенес Республики Каракалпакстан, в представительные органы власти областей, районов и городов организация и проведение референдума могут быть возложены на соответствующие избирательные комиссии.

*(Часть вторая статьи 17 в редакции Закона Республики Узбекистан от 3 декабря 2004 г. № 714-II – Собрание законодательства Республики Узбекистан, 2004 г., № 51, ст. 514)*

### ***Статья 18. Полномочия Центральной избирательной комиссии Республики Узбекистан***

Центральная избирательная комиссия Республики Узбекистан:

возглавляет систему комиссий по проведению референдума, образуемых для проведения референдума Республики Узбекистан, осуществляет на всей территории Республики Узбекистан контроль за исполнением настоящего Закона, обеспечивает его единообразное применение;

осуществляет методическое обеспечение деятельности комиссий по проведению референдума, в пределах своих полномочий принимает постановления, издает инструкции, утверждает положения и дает разъяснения по вопросам организации референдума;

осуществляет общее руководство и координацию деятельности по использованию Единого электронного списка избирателей Республики Узбекистан;

образует округа референдума;

решает вопросы о приписке к соответствующим округам участков референдума, образованных при дипломатических и иных представительствах Республики Узбекистан в иностранных государствах;

образует окружные комиссии по проведению референдума, а также публикует сведения о месте их нахождения;



определяет порядок внесения изменений в состав комиссий по проведению референдума;

отменяет самостоятельно или по представлению Генерального прокурора Республики Узбекистан решения окружных комиссий по проведению референдума в случаях, если эти решения противоречат настоящему Закону;

выдает мандаты наблюдателям иностранных государств, международных организаций на референдуме;

разрабатывает и утверждает смету расходов на подготовку и проведение референдума, распределяет денежные средства по комиссиям по проведению референдума, контролирует обеспечение комиссий по проведению референдума помещениями, транспортом и средствами связи, рассматривает другие вопросы материально-технического обеспечения референдума;

устанавливает образец мандата для наблюдателей от политических партий, инициативных групп граждан, представителей средств массовой информации, наблюдателей от других государств, международных организаций;

устанавливает образцы и формы бюллетеня для голосования на референдуме, списков граждан, имеющих право на участие в референдуме, подписных листов, протоколов комиссий по проведению референдума и других документов, образцы урн для голосования и печатей комиссий по проведению референдума, определяет порядок их хранения;

заслушивает сообщения представителей комиссий по проведению референдума, политических партий, министерств, государственных комитетов и ведомств, органов государственной власти на местах, других государственных органов и негосударственных некоммерческих организаций по вопросам, связанным с подготовкой и проведением референдума;

определяет результаты референдума и публикует итоги референдума;

рассматривает обращения голосующих граждан и иных участников референдума и принимает по ним решения, за исключением жалоб на действия и решения комиссий по проведению референдума;

*(абзац шестнадцатый статьи 18 в редакции Закона Республики Узбекистан от 16 июня 2022 года № ЗРУ-779 – Национальная база данных законодательства, 16.06.2022 г., № 03/22/779/0528)*

передает суду или правоохранительным органам материалы о нарушениях требований настоящего Закона;

участвует в наблюдении за референдумами в зарубежных странах, в том числе в составе миссий международных организаций;

приглашает международные организации, избирательные органы и представителей иностранных государств для наблюдения за референдумом;

обеспечивает передачу документов, связанных с организацией и проведением референдума, в ведомственные архивы;

укрепляет и развивает связи с общественностью, средствами массовой информации.

*(Текст статьи 18 в редакции Закона Республики Узбекистан от 4 сентября 2019 года № ЗРУ-563 – Национальная база данных законодательства, 05.09.2019 г., № 03/19/563/3685)*

Полномочия Центральной избирательной комиссии Республики Узбекистан, не урегулированные настоящим Законом, регулируются также Избирательным кодексом Республики Узбекистан и иными законодательными актами о выборах.

*(Статья 18 дополнена частью второй Законом Республики Узбекистан от 16 июня 2022 года № ЗРУ-779 – Национальная база данных законодательства, 16.06.2022 г., № 03/22/779/0528)*

### ***Статья 19. Образование окружной комиссии по проведению референдума***

Окружная комиссия по проведению референдума образуется Центральной избирательной комиссией Республики Узбекистан не позднее десяти дней после опубликования решения о назначении референдума в составе председателя, заместителя председателя, секретаря и восьми – восемнадцати других членов комиссии.

Кандидатуры в члены окружных комиссий по проведению референдума обсуждаются на заседаниях Жокаргы Кенеса

Республики Каракалпакстан, областных и Ташкентского городского Кенгашей народных депутатов и не позднее семи дней после объявления решения о проведении референдума рекомендуются для утверждения Центральной избирательной комиссией Республики Узбекистан.

*(Текст статьи 19 в редакции Закона Республики Узбекистан от 16 июня 2022 года № ЗРУ-779 – Национальная база данных законодательства, 16.06.2022 г., № 03/22/779/0528)*

## **Статья 20. Полномочия окружной комиссии по проведению референдума**

Окружная комиссия по проведению референдума:

1) осуществляет контроль за исполнением настоящего Закона на территории соответствующего округа;

2) образует участки референдума, устанавливает их нумерацию по округу, публикует их списки с указанием адреса;

3) образует участковые комиссии по проведению референдума и публикует сведения об их составе и месте нахождения;

4) координирует деятельность участковых комиссий по проведению референдума;

5) распределяет средства между участковыми комиссиями по проведению референдума, контролирует обеспечение участковых комиссий помещениями, транспортом, средствами связи и рассматривает другие вопросы материально-технического обеспечения референдума в округе;

6) содействует средствам массовой информации в проведении мероприятий, направленных на разъяснение содержания вопроса, вынесенного на референдум;

7) заслушивает сообщения представителей органов государственной власти на местах, руководителей общественных объединений, предприятий, учреждений и организаций по вопросам, связанным с подготовкой и проведением референдума;

8) наблюдает за составлением списков голосующих граждан и представлением их для всеобщего ознакомления;

9) обеспечивает бюллетенями для голосования участковые комиссии по проведению референдума;

10) устанавливает и передает в Центральную избирательную комиссию Республики Узбекистан итоги голосования по округу;

11) рассматривает обращения голосующих граждан и иных участников референдума и принимает по ним решения, за исключением жалоб на действия и решения комиссий по проведению референдума;

*(пункт 11 статьи 20 в редакции Закона Республики Узбекистан от 16 июня 2022 года № ЗРУ-779 – Национальная база данных законодательства, 16.06.2022 г., № 03/22/779/0528)*

12) осуществляет иные полномочия в соответствии с настоящим Законом и другими актами законодательства.

### ***Статья 21. Образование участковой комиссии по проведению референдума***

Участковая комиссия по проведению референдума образуется окружной комиссией по проведению референдума не позднее двадцати пяти дней после опубликования решения о назначении референдума в составе пяти – девятнадцати членов, в том числе председателя, заместителя председателя и секретаря комиссии.

В необходимых случаях численный состав участковой комиссии по проведению референдума может быть увеличен или уменьшен.

При дипломатических и иных представительствах Республики Узбекистан в иностранных государствах функции председателя участковой комиссии по проведению референдума осуществляет их руководитель.

Кандидатуры в члены участковой комиссии по проведению референдума предлагаются органами самоуправления граждан, общественными объединениями, предприятиями, учреждениями и организациями, обсуждаются на заседаниях районных, городских Кенгашей народных депутатов и рекомендуются для утверждения соответствующей окружной комиссией по проведению референдума.

*(Текст статьи 21 в редакции Закона Республики Узбекистан от 16 июня 2022 года № ЗРУ-779 – Национальная база данных законодательства, 16.06.2022 г., № 03/22/779/0528)*

## **Статья 22. Полномочия участковой комиссии по проведению референдума**

Участковая комиссия по проведению референдума:

1) составляет списки граждан, имеющих право на участие в референдуме по участку;

2) проводит ознакомление граждан со списком голосующих граждан, принимает и рассматривает заявления об ошибках и неточностях в списке и решает вопрос о внесении в него соответствующих изменений;

*(пункт 3 части первой статьи 22 исключен Законом Республики Узбекистан от 4 сентября 2019 года № ЗРУ-563 – Национальная база данных законодательства, 05.09.2019 г., № 03/19/563/3685)*

4) оповещает население о дне и месте проведения голосования;

5) обеспечивает подготовку помещений, кабин и урн для голосования и другого оборудования;

*(пункт 5 части первой статьи 22 в редакции Закона Республики Узбекистан от 4 сентября 2019 года № ЗРУ-563 – Национальная база данных законодательства, 05.09.2019 г., № 03/19/563/3685)*

6) организует голосование на участке референдума;

7) производит подсчет голосов, поданных на участке референдума;

8) рассматривает заявления и жалобы по вопросам подготовки и проведения голосования и принимает по ним решения;

9) осуществляет иные полномочия в соответствии с настоящим Законом и другими актами законодательства.

## **Статья 23. Членство в окружных и участковых комиссиях по проведению референдума**

Членами окружной и участковой комиссии по проведению референдума могут быть граждане, достигшие двадцати одного года, имеющие среднее или высшее образование, как правило, опыт работы в подготовке и проведении выборов и референдумов, пользующиеся авторитетом среди населения.

*(Статья 23 дополнена частью первой Законом Республики Узбекистан от 4 сентября 2019 года № ЗРУ-563 – Национальная база данных законодательства, 05.09.2019 г., № 03/19/563/3685)*

Членами окружных и участковых комиссий по проведению референдума не могут быть члены политических партий, хокимы областей, районов и городов, должностные лица органов прокуратуры, судов, лица, входящие в состав инициативных групп граждан.

Не могут быть рекомендованы в состав участковой комиссии по проведению референдума лица, работающие в одной организации, если их число составит более половины членов данной комиссии, за исключением участковых комиссий по проведению референдума, образованных при дипломатических и иных представительствах Республики Узбекистан в иностранных государствах, в воинских частях, санаториях и домах отдыха, больницах и других стационарных лечебных учреждениях, местах содержания под стражей и лишения свободы.

*(Часть вторая статьи 23 заменена частями второй и третьей Законом Республики Узбекистан от 16 июня 2022 года № ЗРУ-779 – Национальная база данных законодательства, 16.06.2022 г., № 03/22/779/0528)*

Член комиссии может быть освобожден от исполнения своих обязанностей по личному заявлению, а также в случае лишения полномочий.

Право лишения члена комиссии полномочий принадлежит органу, образовавшему комиссию, при нарушении им требований настоящего Закона или систематическом игнорировании своих обязанностей.

В случае необходимости новый член комиссии утверждается в порядке, установленном настоящим Законом.

*(Часть седьмая статьи 23 утратила силу Законом Республики Узбекистан от 16 июня 2022 года № ЗРУ-779 – Национальная база данных законодательства, 16.06.2022 г., № 03/22/779/0528)*

Одно и то же лицо может быть членом только одной комиссии по проведению референдума.

## ***Статья 24. Организация работы и срок полномочий комиссий по проведению референдума***

Заседание комиссии по проведению референдума является правомочным, если в нем принимает участие не менее двух третей состава комиссии на день заседания. Решение комиссии принимается открытым голосованием большинством голосов от общего состава комиссии. Члены комиссии, не согласные с ее решением, вправе высказать особое мнение, которое в письменной форме прилагается к протоколу. В случае равного разделения голосов голос председательствующего является решающим.

Решение комиссии по проведению референдума, принятое в пределах ее полномочий, обязательно для исполнения нижестоящими комиссиями, а также всеми государственными органами, общественными объединениями, воинскими частями, руководителями предприятий, учреждений и организаций.

Председатель, заместитель председателя, секретарь либо другой член комиссии по проведению референдума по ее решению может освобождаться в период подготовки и проведения референдума от выполнения производственных или служебных обязанностей с сохранением средней заработной платы за счет средств, выделяемых на проведение референдума.

Членам комиссий по проведению референдума выплачивается компенсация в целях покрытия расходов на транспорт, питание и других расходов в размере, указанном в смете расходов на подготовку и проведение референдума.

*(Статья 24 дополнена частью четвертой Законом Республики Узбекистан от 16 июня 2022 года № ЗРУ-779 – Национальная база данных законодательства, 16.06.2022 г., № 03/22/779/0528)*

Государственные органы и органы общественных объединений, предприятия, учреждения, организации, должностные лица обязаны содействовать комиссиям по проведению референдума в осуществлении ими своих полномочий, предоставлять необходимые для их работы сведения.

Государственные органы, предприятия, учреждения, организации бесплатно предоставляют в распоряжение

комиссий по проведению референдума необходимые помещения и оборудование.

Комиссия по проведению референдума имеет право обращаться по вопросам, связанным с подготовкой и проведением референдума, в государственные органы и органы общественных объединений, к предприятиям, учреждениям, организациям, должностным лицам, которые обязаны рассмотреть поставленный вопрос и дать комиссии по проведению референдума ответ не позднее чем в трехдневный срок.

Окружные и участковые комиссии по проведению референдума прекращают свою деятельность после опубликования результатов референдума.

#### ***Статья 25. Рассмотрение жалоб на решения комиссий по проведению референдума***

Решения комиссий по проведению референдума могут быть обжалованы гражданами, а также наблюдателями в суд в течение пяти дней после принятия данного решения. Решения Центральной избирательной комиссии Республики Узбекистан могут быть обжалованы в Верховный суд Республики Узбекистан в течение пяти дней после принятия решения. Жалоба рассматривается в течение трех дней после ее поступления, а если до дня референдума осталось менее шести дней – незамедлительно. Лица, подавшие жалобу, имеют право непосредственно участвовать при рассмотрении жалобы.

*(Текст статьи 25 в редакции Закона Республики Узбекистан от 16 июня 2022 года № ЗРУ-779 – Национальная база данных законодательства, 16.06.2022 г., № 03/22/779/0528)*

#### ***Статья 25'. Порядок рассмотрения комиссиями по проведению референдума обращений физических и юридических лиц***

Комиссии по проведению референдума обязаны в пределах своей компетенции рассматривать поступившие к ним в период проведения референдума обращения физических и юридических лиц о нарушении требований настоящего Закона или по другим вопросам организации референдума, проводить проверки по



этим обращениям и давать письменные ответы в трехдневный срок, а по обращениям, поступившим менее чем за шесть дней до референдума либо в день голосования – незамедлительно, за исключением жалоб на действия и решения комиссий по проведению референдума.

Обращения должны регистрироваться в регистрационном журнале.

Председатель комиссии по проведению референдума в сроки, установленные настоящим Законом, созывает и проводит заседание соответствующей комиссии для рассмотрения обращения и принятия по нему решения. На заседание могут быть приглашены заинтересованные лица.

Обращение, поступившее в участковую комиссию по проведению референдума, в полномочия которой не входит разрешение поставленных вопросов, в трехдневный срок направляется соответствующим органам с сообщением об этом лицу, направившему обращение.

Члены комиссий по проведению референдума, рассмотревшие обращение, обязаны сообщить лицу, направившему его, о результатах рассмотрения и принятом решении.

*(Статья 25' введена Законом Республики Узбекистан от 16 июня 2022 года № ЗРУ-779 – Национальная база данных законодательства, 16.06.2022 г., № 03/22/779/0528)*

## **V. СПИСКИ ГОЛОСУЮЩИХ ГРАЖДАН. БЮЛЛЕТЕНЬ ДЛЯ ГОЛОСОВАНИЯ НА РЕФЕРЕНДУМЕ**

### ***Статья 26. Составление списков голосующих граждан***

В список голосующих граждан включаются граждане Республики Узбекистан, имеющие право на участие в референдуме, постоянно или временно проживающие к моменту составления списка на территории данного участка референдума.

В список вносится фамилия, имя, отчество, дата рождения и адрес места жительства каждого голосующего гражданина.

Каждый гражданин может быть включен только в один список голосующих граждан.

Списки голосующих граждан составляются на основе Единого электронного списка избирателей Республики Узбекистан.

*(Части четвертая и пятая статьи 26 заменены частью четвертой Законом Республики Узбекистан от 4 сентября 2019 года № ЗРУ-563 – Национальная база данных законодательства, 05.09.2019 г., № 03/19/563/3685)*

Списки голосующих военнослужащих, находящихся в воинских частях, а также членов семей военнослужащих и других граждан, если они проживают в районах расположения воинских частей, составляются на основе данных, представляемых командирами воинских частей. Военнослужащие, проживающие вне воинских частей, включаются в списки голосующих граждан по месту жительства на общих основаниях.

Списки граждан по участкам референдума, образованным при дипломатических и иных представительствах Республики Узбекистан в иностранных государствах, санаториях и домах отдыха, в больницах и других стационарных лечебных учреждениях, в местах содержания под стражей и лишения свободы, составляются на основе данных, представляемых руководителями указанных учреждений (ведомств).

*(Часть шестая статьи 26 в редакции Закона Республики Узбекистан от 4 сентября 2019 года № ЗРУ-563 – Национальная база данных законодательства, 05.09.2019 г., № 03/19/563/3685)*

Фамилии голосующих граждан указываются в списке в порядке, удобном для организации голосования.

***Статья 26'. Включение граждан, находящихся в иностранных государствах, в списки голосующих граждан***

Граждане, находящиеся в иностранных государствах, могут обратиться в письменной форме в участковые комиссии по проведению референдума, образованные при дипломатических и иных представительствах Республики Узбекистан в иностранных государствах, или в электронной форме через официальный веб-

сайт Министерства иностранных дел Республики Узбекистан о включении их в список голосующих граждан за пятнадцать дней до референдума.

Участковые комиссии по проведению референдума, образованные при дипломатических и иных представительствах Республики Узбекистан в иностранных государствах, в течение трех дней проверяют персональные данные, указанные в обращениях граждан, находящихся в иностранных государствах, о включении их в список голосующих граждан и решают вопрос о включении гражданина в список голосующих граждан.

Участковые комиссии по проведению референдума, образованные при дипломатических и иных представительствах Республики Узбекистан в иностранных государствах, незамедлительно представляют в Министерство иностранных дел Республики Узбекистан сведения о гражданах, включенных в список голосующих граждан.

Министерство иностранных дел Республики Узбекистан незамедлительно представляет сведения о гражданах, включенных в список голосующих граждан, в Государственный центр персонализации при Кабинете Министров Республики Узбекистан для внесения соответствующих изменений в Единый электронный список избирателей.

*(Статья 26<sup>1</sup> введена Законом Республики Узбекистан от 16 июня 2022 года № ЗРУ-779 – Национальная база данных законодательства, 16.06.2022 г., № 03/22/779/0528)*

### **Статья 27. Ознакомление со списками голосующих граждан**

Списки голосующих граждан представляются для всеобщего ознакомления за десять дней до дня голосования, а на участках, образованных при дипломатических и иных представительствах Республики Узбекистан в иностранных государствах, в санаториях и домах отдыха, в больницах и других стационарных лечебных учреждениях, в отдаленных и труднодоступных районах, в местах содержания под стражей и лишения свободы, – за семь дней до дня голосования. Участковая комиссия по

проведению референдума оповещает граждан о месте и времени ознакомления со списком.

Гражданам обеспечивается возможность ознакомиться со списком голосующих граждан в помещении участковой комиссии по проведению референдума и через официальный веб-сайт Центральной избирательной комиссии Республики Узбекистан. Гражданам, находящимся в иностранных государствах, обеспечивается возможность ознакомления с касающимися их данными из списка голосующих граждан также через официальные веб-сайты Министерства иностранных дел Республики Узбекистан, дипломатических и иных представительств Республики Узбекистан в иностранных государствах.

*(Часть вторая статьи 27 в редакции Закона Республики Узбекистан от 16 июня 2022 года № ЗРУ-779 – Национальная база данных законодательства, 16.06.2022 г., № 03/22/779/0528)*

Внесение изменений в списки голосующих граждан приостанавливается за пять дней до референдума.

*(Статья 27 дополнена частью третьей Законом Республики Узбекистан от 16 июня 2022 года № ЗРУ-779 – Национальная база данных законодательства, 16.06.2022 г., № 03/22/779/0528)*

### **Статья 28. Оспаривание списков голосующих граждан**

Любой гражданин Республики Узбекистан может заявить в участковую комиссию по проведению референдума об ошибке или неточности в списке голосующих граждан. В течение двадцати четырех часов участковая комиссия по проведению референдума обязана проверить заявление и либо устранить ошибки, либо выдать заявителю справку о мотивированном отклонении заявления.

Действия и решения участковой комиссии по проведению референдума могут быть обжалованы в суд в установленном законом порядке.

*(Часть вторая статьи 28 в редакции Закона Республики Узбекистан от 16 июня 2022 года № ЗРУ-779 – Национальная база данных законодательства, 16.06.2022 г., № 03/22/779/0528)*

## **Статья 29. Бюллетень для голосования на референдуме**

В бюллетене для голосования на референдуме точно воспроизводится текст выносимого на референдум вопроса и указываются варианты волеизъявления голосующего «да» или «нет» либо «за» или «против».

*(Часть первая статьи 29 в редакции Закона Республики Узбекистан от 26 октября 2022 года № ЗРУ-796 – Национальная база данных законодательства, 27.10.2022 г., № 03/22/796/0966)*

При вынесении на референдум нескольких вопросов они включаются в один бюллетень для голосования, последовательно нумеруются и отделяются друг от друга горизонтальными линиями. Альтернативные редакции какой-либо статьи проекта закона также последовательно нумеруются и отделяются друг от друга горизонтальными линиями.

Бюллетень для голосования должен содержать разъяснение о порядке его заполнения.

Бюллетени печатаются на государственном языке, а также по решению окружной комиссии по проведению референдума на языках, которыми пользуется большинство населения соответствующего округа референдума.

Бюллетени для голосования могут изготавливаться на основе азбуки Брайля.

*(Статья 29 дополнена частью пятой Законом Республики Узбекистан от 4 сентября 2019 года № ЗРУ-563 – Национальная база данных законодательства, 05.09.2019 г., № 03/19/563/3685)*

## **Статья 30. Доставка бюллетеней для голосования на референдуме**

Участковые комиссии по проведению референдума получают бюллетени для голосования от окружных комиссий по проведению референдума не позднее трех дней до дня проведения референдума, в том числе дня досрочного голосования. Председатель или заместитель председателя либо секретарь окружной и участковой комиссии по проведению референдума

подтверждает своей подписью выдачу и получение бюллетеней для голосования на соответствующем документе.

*(Часть первая статьи 30 в редакции Закона Республики Узбекистан от 16 июня 2022 года № ЗРУ-779 – Национальная база данных законодательства, 16.06.2022 г., № 03/22/779/0528)*

Число бюллетеней для голосования на референдуме, получаемых участковой комиссией по проведению референдума, не может превышать число граждан, включенных в списки по участку, более чем на полпроцента. В правом верхнем углу бюллетеня для голосования ставятся подписи двух членов участковой комиссии по проведению референдума, которые заверяются печатью участковой комиссии по проведению референдума. Не заверенные участковой комиссией бюллетени для голосования при подсчете голосов не учитываются.

На основании сведений, представленных Министерством иностранных дел Республики Узбекистан, о количестве голосующих на участках референдума, образованных при дипломатических и иных представительствах Республики Узбекистан в иностранных государствах, Центральная избирательная комиссия Республики Узбекистан обеспечивает изготовление и доставку бюллетеней для голосования.

*(Статья 30 дополнена частью третьей Законом Республики Узбекистан от 16 июня 2022 года № ЗРУ-779 – Национальная база данных законодательства, 16.06.2022 г., № 03/22/779/0528)*

## **VI. ГОЛОСОВАНИЕ И ОПРЕДЕЛЕНИЕ РЕЗУЛЬТАТОВ РЕФЕРЕНДУМА**

### ***Статья 31. Помещение для голосования***

Голосование проводится в специально отведенных помещениях, в которых должны быть оборудованы в достаточном количестве кабины или комнаты для тайного голосования, определены места выдачи бюллетеней для голосования и установлены урны для голосования таким образом, чтобы голосующие при подходе к ним обязательно проходили через кабины или комнаты для тайного голосования.

*(Часть первая статьи 31 в редакции Закона Республики Узбекистан от 4 сентября 2019 года № ЗРУ-563 – Национальная база данных законодательства, 05.09.2019 г., № 03/19/563/3685)*

В помещении для голосования или непосредственно перед ним участковая комиссия оборудует стенд, на котором помещаются образец бюллетеня для голосования и порядок его заполнения, а если на референдум вынесен проект закона, то на стенд помещается также текст этого проекта. В случае, когда проект закона, вынесенного на референдум, предполагает отмену действующего закона или внесение в него изменений либо дополнений, то на стенд помещается текст действующего закона, который предлагается отменить, изменить либо дополнить.

*(Часть вторая статьи 31 в редакции Закона Республики Узбекистан от 26 октября 2022 года № ЗРУ-796 – Национальная база данных законодательства, 27.10.2022 г., № 03/22/796/0966)*

Хокимият района, города обеспечивает каждый участок помещением для организации голосования.

Ответственность за оборудование помещений и поддержание в них необходимого порядка несет участковая комиссия по проведению референдума.

### ***Статья 32. Время и место голосования***

Голосование проводится в день референдума с 8.00 до 20.00 часов. О времени и месте голосования участковая комиссия оповещает граждан не позднее чем за десять дней до дня проведения референдума.

На участках референдума, образованных при дипломатических и иных представительствах Республики Узбекистан в иностранных государствах, в воинских частях, в санаториях, домах отдыха, больницах и других стационарных лечебных учреждениях, а также в местах нахождения граждан, расположенных в отдаленных и труднодоступных районах, местах содержания под стражей и лишения свободы, участковая комиссия может объявить голосование законченным в любое время, если проголосовали все граждане, включенные в список.

*(Текст статьи 32 в редакции Закона Республики Узбекистан от 4 сентября 2019 года № ЗРУ-563 – Национальная база данных законодательства, 05.09.2019 г., № 03/19/563/3685)*

### **Статья 33. Начало голосования**

В день референдума помещение для голосования открывается при наличии не менее двух третей членов участковой комиссии по проведению референдума. Председатель в присутствии членов комиссии по проведению референдума опечатывает урну для голосования, распределяет между членами комиссии бюллетени для голосования, списки граждан, имеющих право на участие в референдуме, и объявляет начало голосования. Общее количество бюллетеней для голосования оформляется отдельным документом.

*(Текст статьи 33 в редакции Закона Республики Узбекистан от 4 сентября 2019 года № ЗРУ-563 – Национальная база данных законодательства, 05.09.2019 г., № 03/19/563/3685)*

### **Статья 34. Установление личности гражданина, принимающего участие в голосовании**

По прибытии в помещение для голосования гражданин предъявляет члену участковой комиссии документ, удостоверяющий его личность, и расписывается в списке голосующих граждан. После этого ему выдается бюллетень для голосования.

Фамилии граждан, по каким-либо причинам не включенные в список, на основании документа, удостоверяющего личность, место жительства, включаются в приложение к списку голосующих граждан.

### **Статья 35. Порядок голосования**

Бюллетень для голосования на референдуме заполняется голосующим в кабине или комнате для тайного голосования. При заполнении бюллетеня запрещается присутствие других лиц, кроме голосующего. Гражданин, не имеющий возможности самостоятельно заполнить бюллетень, вправе пригласить в



кабину или комнату другое лицо по своему усмотрению, кроме лиц, входящих в состав комиссии по проведению референдума или являющихся наблюдателями.

Граждане ставят в бюллетене для голосования знак «+» или «✓» либо «х» в пустом квадрате, расположенном справа напротив варианта, за который они голосуют по выносимому на референдум вопросу.

*(Часть вторая статьи 35 в редакции Закона Республики Узбекистан от 26 октября 2022 года № ЗРУ-796 – Национальная база данных законодательства, 27.10.2022 г., № 03/22/796/0966)*

Заполненный бюллетень гражданин опускает в урну для голосования. Урны для голосования должны находиться в поле зрения членов участковой комиссии по проведению референдума и наблюдателей.

*(Часть третья статьи 35 в редакции Закона Республики Узбекистан от 4 сентября 2019 года № ЗРУ-563 – Национальная база данных законодательства, 05.09.2019 г., № 03/19/563/3685)*

По просьбе гражданина испорченный бюллетень для голосования может быть заменен новым. Испорченные бюллетени для голосования подлежат учету, погашению и хранятся отдельно.

*(Часть пятая статьи 35 исключена Законом Республики Узбекистан от 4 сентября 2019 года № ЗРУ-563 – Национальная база данных законодательства, 05.09.2019 г., № 03/19/563/3685)*

В случаях, когда отдельные граждане по состоянию здоровья или по другим причинам не могут прибыть в помещение для голосования, участковая комиссия по проведению референдума по их просьбе организует голосование по месту пребывания этих граждан, используя переносные урны для голосования.

*(Часть пятая статьи 35 в редакции Закона Республики Узбекистан от 4 сентября 2019 года № ЗРУ-563 – Национальная база данных законодательства, 05.09.2019 г., № 03/19/563/3685)*

Члены участковой комиссии, выезжающие по заявлениям граждан, получают под роспись бюллетени в количестве, соответствующем числу заявлений. Число заявлений граждан, а также число использованных и возвращенных бюллетеней для голосования отмечаются в отдельном акте. Одновременно

в списке голосующих граждан делается отметка о том, что гражданин проголосовал вне помещения участка референдума. По возвращении членов участковой комиссии в помещение участка референдума переносная урна для голосования не вскрывается до начала подсчета голосов. Организация и проведение голосования вне помещения участка референдума должны исключать возможность нарушения тайны голосования или искажения волеизъявления гражданина.

*(Часть шестая статьи 35 в редакции Закона Республики Узбекистан от 4 сентября 2019 года № ЗРУ-563 – Национальная база данных законодательства, 05.09.2019 г., № 03/19/563/3685)*

Член участковой комиссии по проведению референдума отстраняется от участия в ее работе, а наблюдатель незамедлительно удаляется из помещения для голосования, если они нарушают тайну голосования или пытаются повлиять на волеизъявление граждан. Решение об этом принимается участковой комиссией по проведению референдума.

### ***Статья 35'. Досрочное голосование***

Голосующий, не имеющий возможности в день референдума находиться по месту своего жительства, имеет право на досрочное голосование.

Досрочное голосование начинается за десять дней до проведения референдума и заканчивается за три дня до референдума. Время проведения досрочного голосования определяется Центральной избирательной комиссией Республики Узбекистан и доводится до сведения граждан, наблюдателей через средства массовой информации.

*(Часть вторая статьи 35' в редакции Закона Республики Узбекистан от 16 июня 2022 года № ЗРУ-779 – Национальная база данных законодательства, 16.06.2022 г., № 03/22/779/0528)*

Для осуществления досрочного голосования голосующий на основании заявления с указанием причины отсутствия в день референдума (отпуск, командировка, выезд за границу и т.п.) получает бюллетень для голосования на референдуме у соответствующей участковой комиссии.

В присутствии не менее двух членов соответствующей участковой комиссии голосующий расписывается в получении бюллетеня для голосования на референдуме в списке голосующих граждан.

Бюллетень для голосования на референдуме заполняется голосующим в специально оборудованной кабине или комнате для тайного голосования.

Голосующий принимает решение и оставляет заполненный бюллетень для голосования на референдуме в закрытом конверте, который хранится в сейфе соответствующей участковой комиссии. В месте склеивания конверта ставятся подписи двух членов участковой комиссии, которые подтверждаются печатью комиссии.

*(Часть шестая статьи 35<sup>1</sup> в редакции Закона Республики Узбекистан от 16 июня 2022 года № ЗРУ-779 – Национальная база данных законодательства, 16.06.2022 г., № 03/22/779/0528)*

### ***Статья 35<sup>2</sup>. Голосование по месту пребывания гражданина в иностранном государстве***

Досрочное голосование в густонаселенных районах иностранных государств может проводиться по месту пребывания гражданина в соответствии с международными договорами Республики Узбекистан и соглашениями с уполномоченными государственными органами иностранных государств.

Участковая комиссия по проведению референдума, образованная при дипломатическом и ином представительстве Республики Узбекистан в иностранном государстве, принимает решение о времени и месте голосования по месту пребывания граждан и информирует об этом граждан, наблюдателей посредством средств массовой информации.

Голосование по месту пребывания граждан проводится в присутствии не менее чем двух членов участковой комиссии по проведению референдума, образованной при дипломатическом и ином представительстве Республики Узбекистан в иностранном государстве.

После окончания голосования члены участковой комиссии по проведению референдума открывают переносную урну для голосования, без подсчета голосов складывают бюллетени для голосования в специальный мешок, опечатывают мешок и составляют об этом акт.

Мешок с бюллетенями для голосования в опломбированном виде вместе с актом доставляется на участок референдума и хранится до начала процесса подсчета голосов в день референдума.

*(Статья 35<sup>2</sup> введена Законом Республики Узбекистан от 16 июня 2022 года № ЗРУ-779 – Национальная база данных законодательства, 16.06.2022 г., № 03/22/779/0528)*

### **Статья 36. Подсчет голосов на участке референдума**

По окончании голосования перед вскрытием урн для голосования в присутствии членов участковой комиссии по проведению референдума все неиспользованные бюллетени для голосования подсчитываются и погашаются участковой комиссией по проведению референдума.

*(Часть первая статьи 36 в редакции Закона Республики Узбекистан от 4 сентября 2019 года № ЗРУ-563 – Национальная база данных законодательства, 05.09.2019 г., № 03/19/563/3685)*

Урны для голосования вскрываются участковой комиссией по проведению референдума после объявления председателем участковой комиссии по проведению референдума об окончании голосования. Вскрытие урн для голосования до окончания голосования запрещается. Вскрытие ящиков для голосования осуществляется поочередно – вначале переносных, затем стационарных ящиков для голосования.

*(Часть вторая статьи 36 в редакции Закона Республики Узбекистан от 4 сентября 2019 года № ЗРУ-563 – Национальная база данных законодательства, 05.09.2019 г., № 03/19/563/3685)*

Подсчет голосов проводится непосредственно членами участковой комиссии по проведению референдума.

При возникновении сомнений в действительности бюллетеня для голосования вопрос разрешается участковой комиссией по проведению референдума путем голосования. При

принятии решения о признании бюллетеня для голосования недействительным участковая комиссия указывает на его оборотной стороне причины недействительности. Эта запись заверяется подписями не менее трех членов участковой комиссии по проведению референдума.

Участковая комиссия по проведению референдума устанавливает общее число граждан, имеющих право на участие в референдуме, число граждан, получивших бюллетени.

На основании бюллетеней для голосования, находившихся в урнах для голосования, комиссия устанавливает:

*(абзац первый части шестой статьи 36 в редакции Закона Республики Узбекистан от 4 сентября 2019 года № ЗРУ-563 – Национальная база данных законодательства, 05.09.2019 г., № 03/19/563/3685)*

число граждан, принявших участие в голосовании;

число голосов, поданных за вопрос, вынесенный на референдум;

число голосов, поданных против вопроса, вынесенного на референдум;

число бюллетеней для голосования, признанных недействительными.

Результаты подсчета голосов рассматриваются на заседании участковой комиссии по проведению референдума и оформляются протоколом. Протокол подписывается председателем, заместителем председателя, секретарем, другими членами комиссии и представляется в соответствующую окружную комиссию по проведению референдума в установленном порядке.

### ***Статья 37. Определение итогов голосования по округу***

На основании протоколов участковых комиссий по проведению референдума окружная комиссия определяет:

общее число граждан, включенных в список голосующих граждан по округу референдума;

*(абзац второй части первой статьи 37 в редакции Закона Республики Узбекистан от 16 июня 2022 года № ЗРУ-779 –*

*Национальная база данных законодательства, 16.06.2022 г., № 03/22/779/0528)*

число граждан, получивших бюллетени для голосования;  
число граждан, принявших участие в голосовании;  
число голосов, поданных за вопрос, вынесенный на референдум;

число голосов, поданных против вопроса, вынесенного на референдум;

число бюллетеней для голосования, признанных недействительными.

Окружная комиссия по проведению референдума в случае обнаружения несоответствий в подсчете голосов, отраженных в протоколах участковой комиссии по проведению референдума, вправе предложить участковой комиссии на своем заседании устранить их.

*(Статья 37 дополнена частью второй Законом Республики Узбекистан от 4 сентября 2019 года № ЗРУ-563 – Национальная база данных законодательства, 05.09.2019 г., № 03/19/563/3685)*

Результаты голосования по округу устанавливаются на заседании окружной комиссии по проведению референдума и заносятся в протокол. Протокол подписывается председателем, заместителем председателя, секретарем, другими членами комиссии и представляется в Центральную избирательную комиссию Республики Узбекистан в установленном порядке. Копия данного протокола незамедлительно вывешивается в помещении окружной комиссии по проведению референдума для всеобщего ознакомления на срок не менее чем сорок восемь часов.

*(Часть третья статьи 37 в редакции Закона Республики Узбекистан от 16 июня 2022 года № ЗРУ-779 – Национальная база данных законодательства, 16.06.2022 г., № 03/22/779/0528)*

### **Статья 38. Определение результатов референдума**

Центральная избирательная комиссия Республики Узбекистан на основании протоколов окружных комиссий по проведению референдума определяет:

общее число голосующих граждан Республики Узбекистан;  
число граждан, получивших бюллетени для голосования;  
число граждан, принявших участие в голосовании;  
число голосов, поданных за вопрос, вынесенный на референдум;  
число голосов, поданных против вопроса, вынесенного на референдум;  
число бюллетеней для голосования, признанных недействительными.

Решение признается принятым на референдуме, если за него проголосовало более половины граждан, принявших участие в голосовании.

Центральная избирательная комиссия Республики Узбекистан признает референдум несостоявшимся, если в нем приняло участие менее половины граждан, внесенных в списки.

Итоги голосования на референдуме в целом или по отдельным округам либо по отдельным участкам могут быть признаны недействительными из-за допущенных в ходе голосования нарушений, повлиявших на итоги голосования. Решение о признании итогов голосования недействительными принимается Центральной избирательной комиссией Республики Узбекистан и может быть обжаловано в Верховный суд Республики Узбекистан в течение десяти дней со дня опубликования итогов референдума.

В случае признания итогов голосования по отдельным округам либо по отдельным участкам недействительными по решению Центральной избирательной комиссии Республики Узбекистан результаты голосования по таким округам или участкам исключаются из общих результатов, при условии, что без них референдум в целом может быть признан состоявшимся.

Итоги голосования подводятся на заседании Центральной избирательной комиссии Республики Узбекистан и оформляются протоколом. Протокол подписывается председателем, заместителем председателя, секретарем, другими членами

комиссии. По итогам референдума Центральная избирательная комиссия Республики Узбекистан принимает решение.

## **VII. ОПУБЛИКОВАНИЕ, ВСТУПЛЕНИЕ В СИЛУ И ОБЯЗАТЕЛЬНОСТЬ РЕШЕНИЙ, ПРИНЯТЫХ НА РЕФЕРЕНДУМЕ**

### ***Статья 39. Опубликование итогов референдума***

Центральная избирательная комиссия Республики Узбекистан не позднее десяти дней после проведения референдума публикует принятое по итогам референдума решение на официальном веб-сайте Центральной избирательной комиссии Республики Узбекистан и в официальных источниках.

В случае принятия на референдуме закона, его текст публикуется вместе с решением по итогам референдума.

*(Текст статьи 39 в редакции Закона Республики Узбекистан от 16 июня 2022 года № ЗРУ-779 – Национальная база данных законодательства, 16.06.2022 г., № 03/22/779/0528)*

### ***Статья 40. Вступление в силу решений, принятых на референдуме***

Принятые на референдуме решение, закон вступают в силу со дня официального опубликования итогов референдума Центральной избирательной комиссией Республики Узбекистан, если иное не вытекает из решения, закона, принятого на референдуме.

Решение, принятое на референдуме, в том числе решение, принятое в форме закона, в день официального опубликования итогов референдума для организации его исполнения направляется Центральной избирательной комиссией Республики Узбекистан в палаты Олий Мажлиса Республики Узбекистан и Президенту Республики Узбекистан.

*(Текст статьи 40 в редакции Закона Республики Узбекистан от 16 июня 2022 года № ЗРУ-779 – Национальная база данных законодательства, 16.06.2022 г., № 03/22/779/0528)*



### ***Статья 41. Обязательность решения, принятого на референдуме***

Решение, принятое на референдуме, имеет обязательную силу на всей территории Республики Узбекистан и не нуждается в каком-либо подтверждении актами органов государственной власти Республики Узбекистан.

Законы и иные нормативные акты Республики Узбекистан подлежат приведению в соответствие с решением референдума.

При принятии на референдуме решения, требующего изменения отдельных норм Конституции Республики Узбекистан, они приводятся в соответствие с решением референдума.

Если для реализации решения, принятого на референдуме, требуется принятие нормативно-правового акта, орган государственной власти в пределах своей компетенции в течение десяти дней со дня вступления в силу решения, принятого на референдуме, обязан определить перечень нормативно-правовых актов по данному вопросу и срок их подготовки.

*(Статья 41 дополнена частью четвертой Законом Республики Узбекистан от 16 июня 2022 года № ЗРУ-779 – Национальная база данных законодательства, 16.06.2022 г., № 03/22/779/0528)*

## **VIII. ЗАКЛЮЧИТЕЛЬНЫЕ ПОЛОЖЕНИЯ**

### ***Статья 42. Финансирование референдума***

Расходы, связанные с подготовкой и проведением референдума, производятся за счет средств Государственного бюджета Республики Узбекистан, выделяемых на эти цели.

*(Часть первая статьи 42 в редакции Закона Республики Узбекистан от 4 сентября 2019 года № ЗРУ-563 – Национальная база данных законодательства, 05.09.2019 г., № 03/19/563/3685)*

Общественные объединения, предприятия, учреждения, организации и граждане Республики Узбекистан могут добровольно передавать свои средства для проведения референдума. Эти средства принимаются Центральной избирательной комиссией Республики Узбекистан для их использования в ходе подготовки и проведения референдума.

***Статья 43. Ответственность за нарушение Закона  
о референдуме Республики Узбекистан***

Лица, препятствующие путем насилия, обмана, угроз или иным путем осуществлению гражданами права на участие в референдуме, вести агитацию по вопросам референдума, а также должностные лица, члены комиссий по проведению референдума, члены инициативной группы граждан, совершившие подлог документов, заведомо неправильный подсчет голосов, нарушившие тайну голосования или допустившие иные нарушения настоящего Закона, несут ответственность в установленном порядке.

**УГОЛОВНЫЙ КОДЕКС  
РЕСПУБЛИКИ УЗБЕКИСТАН**  
*(Выдержка)*

\*\*\*

***Статья 146. Нарушение законодательства об организации, проведении выборов или референдума***

Нарушение тайны голосования, подлог избирательных документов или документов референдума, внесение фиктивных записей в бюллетени или в подписные листы, заведомо неправильный подсчет голосов, совершенные при организации, проведении выборов или референдума должностными лицами, представителями политических партий или органов самоуправления граждан, членами инициативных групп или избирательных комиссий либо комиссий референдума, —

наказывается штрафом до двадцати пяти базовых расчетных величин или обязательными общественными работами до трехсот шестидесяти часов или исправительными работами до трех лет или ограничением свободы от одного года до трех лет либо лишением свободы до трех лет.

***Статья 147. Воспрепятствование осуществлению избирательного права или полномочий доверенных лиц***

Воспрепятствование путем насилия, угроз, обмана или подкупа свободному осуществлению гражданами права избирать или быть избранными депутатами или Президентом Республики Узбекистан, вести предвыборную агитацию, осуществлению доверенными лицами кандидатов в депутаты или кандидатов в Президенты Республики Узбекистан их полномочий, а равно

воспрепятствование свободному участию граждан в референдуме –

наказывается обязательными общественными работами до четырехсот восьмидесяти часов или исправительными работами до трех лет или ограничением свободы от двух до пяти лет либо лишением свободы до пяти лет.

**КОДЕКС ОБ АДМИНИСТРАТИВНОЙ  
ОТВЕТСТВЕННОСТИ РЕСПУБЛИКИ УЗБЕКИСТАН**  
(Выдержка)

\*\*\*

***Статья 51<sup>2</sup>. Вмешательство в деятельность  
Центральной избирательной комиссии  
Республики Узбекистан, избирательных  
комиссий, комиссий по проведению  
референдума***

Вмешательство в деятельность Центральной избирательной комиссии Республики Узбекистан, избирательных комиссий, комиссий по проведению референдума, а равно создание препятствий их работе –

влечет наложение штрафа на должностных лиц от десяти до пятнадцати базовых расчетных величин.

***Статья 51<sup>3</sup>. Неисполнение решений Центральной  
избирательной комиссии Республики  
Узбекистан, избирательных комиссий,  
комиссий по проведению референдума***

Неисполнение решений Центральной избирательной комиссии Республики Узбекистан, избирательных комиссий, комиссий по проведению референдума, а равно неправомерный отказ в рассмотрении их обращений, нарушение без уважительных причин сроков их рассмотрения –

влечет наложение штрафа на должностных лиц от трех до семи базовых расчетных величин.

**Статья 51<sup>4</sup>. Нарушение прав кандидата, доверенного лица, наблюдателя или уполномоченного представителя политической партии**

Нарушение прав кандидата, доверенного лица, наблюдателя или уполномоченного представителя политической партии — влечет наложение штрафа на должностных лиц от пяти до десяти базовых расчетных величин.

**Статья 51<sup>6</sup>. Нарушение условий и порядка проведения предвыборной агитации, агитации по вопросам, вынесенным на референдум**

Нарушение кандидатом, доверенным лицом, представителем политической партии, должностным лицом условий и порядка проведения предвыборной агитации, агитации по вопросам, вынесенным на референдум, —

влечет наложение штрафа от семи до десяти базовых расчетных величин.

\*\*\*

**Статья 51<sup>7</sup>. Умышленное уничтожение или повреждение информационных и агитационных материалов в ходе подготовки и проведения выборов или референдума**

Умышленное уничтожение или повреждение информационных, агитационных материалов, размещенных на зданиях, сооружениях или в других местах, в ходе подготовки и проведения выборов или референдума —

влечет наложение штрафа от трех до семи базовых расчетных величин.

**Статья 51<sup>8</sup>. Нарушение порядка финансирования выборов или референдума**

Нарушение порядка финансирования выборов или референдума —

влечет наложение штрафа на граждан от пяти до десяти, а на должностных лиц – от десяти до двадцати базовых расчетных величин.

***Статья 51<sup>9</sup>. Нарушение порядка опубликования (обнародования) результатов опросов общественного мнения, прогнозов результатов выборов или референдума***

Нарушение порядка опубликования (обнародования) результатов опросов общественного мнения, прогнозов результатов выборов или референдума, а также иных исследований, связанных с выборами или референдумом, –

влечет наложение штрафа на должностных лиц от пятнадцати до двадцати базовых расчетных величин.

**КОДЕКС РЕСПУБЛИКИ УЗБЕКИСТАН**  
**ОБ АДМИНИСТРАТИВНОМ СУДОПРОИЗВОДСТВЕ**  
*(Выдержка)*

\*\*\*

***Статья 27. Дела, разрешаемые судом***

Суд разрешает дела:

1) об оспаривании ведомственных нормативно-правовых актов;

2) об оспаривании решений, действий (бездействия) органов государственной власти на местах, органов государственного управления, иных организаций, уполномоченных на осуществление административно-правовой деятельности (далее – административные органы), органов самоуправления граждан и их должностных лиц, не соответствующих законодательству и нарушающих права и охраняемые законом интересы граждан или юридических лиц;

3) об оспаривании действий (решений) избирательных комиссий;

4) об оспаривании отказа в совершении нотариального действия, регистрации записей актов гражданского состояния либо действий (бездействия) нотариуса или должностного лица органа записи актов гражданского состояния;

5) об обжаловании отказа в государственной регистрации либо уклонения от государственной регистрации в установленный срок;

6) по инвестиционным спорам, указанные в статье 271 настоящего Кодекса;

7) о конкуренции, указанные в статье 272 настоящего Кодекса.



Суд разрешает и иные дела о защите нарушенных или оспариваемых прав, свобод и законных интересов граждан и юридических лиц, возникающие из административных и иных публичных правоотношений, отнесенные законом к его компетенции.

\*\*\*

***Статья 142. Срок и порядок рассмотрения жалоб на действия (решения) избирательных комиссий***

Жалоба на действия (решения) избирательной комиссии должна быть рассмотрена судом не позднее трехдневного срока с момента ее подачи, а если до дня выборов осталось менее шести дней – незамедлительно.

Жалоба рассматривается судом с вызовом заявителя и представителя соответствующей избирательной комиссии, а также прокурора, а в случае, когда жалоба касается не заявителя, а другого гражданина, то и этого лица. Неявка указанных лиц не является препятствием для рассмотрения дела.

Решение суда вручается соответствующей избирательной комиссии и заявителю немедленно после его вынесения.

\*\*\*

***Статья 167. Приведение решения в исполнение***

Решение суда приводится в исполнение после вступления его в законную силу.

Немедленному исполнению подлежат решения по делам об оспаривании ведомственного нормативно-правового акта и действий (решений) избирательных комиссий.

**ПОСТАНОВЛЕНИЕ  
ЦЕНТРАЛЬНОЙ ИЗБИРАТЕЛЬНОЙ КОМИССИИ  
РЕСПУБЛИКИ УЗБЕКИСТАН**

**Об утверждении Положения об округах референдума и  
окружных комиссиях по проведению референдума**

В соответствии со статьей 18 Закона Республики Узбекистан «О референдуме Республики Узбекистан» Центральная избирательная комиссия Республики Узбекистан постановляет:

1. Утвердить Положение об округах референдума и окружных комиссиях по проведению референдума согласно приложению.

2. Опубликовать настоящее постановление на официальном веб-сайте Центральной избирательной комиссии Республики Узбекистан.

3. Контроль за исполнением настоящего постановления возложить на заместителя председателя Центральной избирательной комиссии Республики Узбекистан Б. Кучкарова.

**Председатель**

**З. Низамходжаев**

г. Ташкент,  
28 июня 2022 г.,  
№ 1171

**ПРИЛОЖЕНИЕ**  
к постановлению Центральной  
избирательной комиссии Республики  
Узбекистан от 28 июня 2022 года № 1171

**ПОЛОЖЕНИЕ**  
**об округах референдума и окружных**  
**комиссиях по проведению референдума**

Настоящее Положение в соответствии с Законом Республики Узбекистан «О референдуме Республики Узбекистан» определяет порядок образования округов референдума, утверждения состава окружных комиссий по проведению референдума (далее – окружные комиссии) и деятельности окружных комиссий.

**Глава I. Образование округов референдума**

1. Округа референдума образуются Центральной избирательной комиссией Республики Узбекистан (далее – Центральная избирательная комиссия) в границах Республики Каракалпакстан, областей и города Ташкента.

2. Совет Министров Республики Каракалпакстан, хокимияты областей и города Ташкента представляют в Центральную избирательную комиссию информацию о расположении зданий и адреса окружных комиссий в трехдневный срок со дня опубликования решения о назначении референдума.

3. Центральная избирательная комиссия не позднее пяти дней после опубликования решения о назначении референдума на основании представленных документов принимает постановление об утверждении списка округов референдума с указанием их границ, численности граждан, имеющих право участвовать в референдуме (на основании Единого электронного списка избирателей, в разрезе округов референдума), и адресов зданий, где размещаются окружные комиссии.

Данное постановление Центральной избирательной комиссии публикуется на ее официальном веб-сайте в тот же

день. Постановление может быть опубликовано и в других источниках.

## **Глава II. Образование окружных комиссий**

4. Кандидатуры в члены окружных комиссий обсуждаются на заседаниях Жокаргы Кенеса Республики Каракалпакстан, областных и Ташкентского городского Кенгашей народных депутатов и не позднее семи дней после объявления решения о назначении референдума рекомендуются для утверждения Центральной избирательной комиссией.

Постановления Жокаргы Кенеса Республики Каракалпакстан, областных и Ташкентского городского Кенгашей народных депутатов о рекомендации кандидатур в члены окружной комиссии направляются в Центральную избирательную комиссию.

5. Окружная комиссия образуется Центральной избирательной комиссией не позднее десяти дней после опубликования решения о назначении референдума в составе председателя, заместителя председателя, секретаря и восьми – восемнадцати других членов комиссии.

Постановление Центральной избирательной комиссии об утверждении состава окружных комиссий публикуется на официальном веб-сайте комиссии в тот же день. Постановление может быть опубликовано и в других источниках.

## **Глава III. Требования, предъявляемые к членам окружных комиссий**

6. Членами окружной комиссии могут быть граждане, достигшие двадцати одного года, имеющие среднее или высшее образование, как правило, опыт работы в подготовке и проведении выборов и референдумов, пользующиеся авторитетом среди населения.

Членами окружной комиссии не могут быть члены других комиссий по проведению референдума, политических партий, хокимы областей, районов и городов, должностные лица органов

прокуратуры, судов, лица, входящие в состав инициативных групп граждан.

7. При формировании членов окружной комиссии отдельное внимание уделяется следующему:

гражданам, имеющим опыт работы в подготовке и проведении выборов и референдумов, пользующимся авторитетом среди населения;

представителям негосударственных некоммерческих организаций и иных институтов гражданского общества;

лицам, обладающим юридическими знаниями и квалификацией (юрисконсульты, адвокаты и др.);

специалистам, владеющим иностранными языками.

8. Для работы с Информационной системой управления избирательным процессом (далее – ИСУИП) и Единым электронным списком избирателей (далее – ЕЭСИ) рекомендуется наличие в составе каждой окружной комиссии не менее двух лиц (основного и резервного), обладающих знаниями и практическими навыками в области информационно-коммуникационных технологий.

9. При формировании состава комиссий референдума особое внимание следует уделить обеспечению равного представительства женщин и мужчин, в том числе на руководящих должностях.

#### **Глава IV. Членство в окружных комиссиях**

10. Члену окружной комиссии выдается удостоверение по форме согласно приложению № 1 к настоящему Положению.

Удостоверения председателя, заместителя председателя, секретаря и членов окружной комиссии подписываются председателем Центральной избирательной комиссии и заверяются печатью Центральной избирательной комиссии.

11. Председатель, заместитель председателя, секретарь либо один из других членов комиссии в соответствии с решением окружной комиссии может быть освобожден от выполнения производственных или служебных обязанностей в

период подготовки и проведения референдума с сохранением среднемесячной заработной платы.

12. Член окружной комиссии в период деятельности в составе окружной комиссии при выполнении государственных или общественных обязанностей, пользуется гарантиями, предусмотренных Трудовым кодексом Республики Узбекистан.

13. В соответствии с Законом Республики Узбекистан «О референдуме Республики Узбекистан» член окружной комиссии может быть освобожден от выполнения своих обязанностей постановлением Центральной избирательной комиссии в следующих случаях:

в соответствии с заявлением, поданным лично в Центральную избирательную комиссию о сложении полномочий;

в случае нарушения требований Закона Республики Узбекистан «О референдуме Республики Узбекистан» или систематическом игнорировании своих обязанностей.

В этом случае факт нарушения членом комиссии требований Закона Республики Узбекистан «О референдуме Республики Узбекистан» или систематического игнорирования возложенных на него обязанностей, оформляется актом окружной комиссии, членом которой он является.

14. В случаях исключения члена окружной комиссии из состава комиссии или увеличения числа членов окружной комиссии новый член окружной комиссии утверждается в порядке, установленном Законом Республики Узбекистан «О референдуме Республики Узбекистан» и настоящим Положением.

## **Глава V. Полномочия окружных комиссий**

15. Окружная комиссия:

осуществляет контроль за исполнением Закона Республики Узбекистан «О референдуме Республики Узбекистан» на территории соответствующего округа и обеспечивает его единообразное применение;

образует участки референдума, устанавливает их нумерацию по округу, публикует их списки с указанием адресов;

образует участковые комиссии по проведению референдума (далее – участковые комиссии) и публикует сведения об их составе, месте нахождения, телефонные номера;

координирует деятельность участковых комиссий;

оказывает организационно-методическую помощь участковым комиссиям, обеспечивает их законодательством о референдуме, в том числе постановлениями, положениями, инструкциями и иными документами Центральной избирательной комиссии;

распределяет денежные средства по участковым комиссиям, контролирует обеспечение участковых комиссий помещениями, транспортом, средствами связи и рассматривает другие вопросы материально-технического обеспечения референдума в соответствующем округе;

наблюдает за формированием списков голосующих граждан и представлением их для всеобщего ознакомления;

обеспечивает участковые комиссии бюллетенями для голосования;

выдает мандат наблюдателям от политических партий, органов самоуправления граждан и инициативных групп граждан (далее – местные наблюдатели) по форме, согласно приложению № 2 к настоящему Положению;

проводит мероприятия, связанные с подготовкой и проведением референдума (учебные занятия, семинары, конференции, круглые столы и т.д.) для участников референдума, в том числе для членов участковых комиссий;

организует деятельность пресс-центра при окружной комиссии;

оказывает содействие средствам массовой информации в проведении мероприятий, направленных на разъяснение содержания вопроса, вынесенного на референдум;

заслушивает сообщения представителей органов государственной власти на местах, руководителей общественных объединений, предприятий, учреждений и организаций по вопросам, связанным с подготовкой и проведением референдума;

определяет итоги голосования по соответствующему округу и передает эти данные Центральной избирательной комиссии;

рассматривает обращения голосующих граждан и иных участников референдума и принимает по ним решения, за исключением жалоб на действия и решения комиссий по проведению референдума;

осуществляет иные полномочия в соответствии с Законом Республики Узбекистан «О референдуме Республики Узбекистан» и другими законодательными актами.

16. Председатель окружной комиссии:

осуществляет руководство деятельностью окружной комиссии;

созывает заседания окружной комиссии, председательствует на них и определяет порядок их проведения;

распределяет обязанности между членами комиссии;

приглашает для участия в заседаниях окружной комиссии представителей государственных органов, политических партий и других общественных объединений, организаций и иных должностных лиц;

представляет окружную комиссию в отношениях с государственными органами, международными организациями, общественными объединениями;

организует оборудование здания окружной комиссии;

подписывает протоколы окружной комиссии, удостоверения председателей участковых комиссий, местных наблюдателей и иные акты;

распределяет для рассмотрения поступившие обращения от физических и юридических лиц среди членов комиссии;

определяет задачи членов окружной комиссии в день голосования;

представляет комиссию в работе с местными наблюдателями, а также наблюдателями от других государств и международных организаций;

при выявлении правонарушений в процессе подготовки и проведения референдума, собирает материалы, касающиеся правонарушения и представляет их в суд или правоохранительные органы;



распределяет средства, выделенные из бюджета Республики Узбекистан на обеспечение деятельности участковой комиссии, среди участковых комиссий и контролирует их целевое использование;

информирует Центральную избирательную комиссию о процессе голосования и итогах референдума по округу;

осуществляет иные полномочия в соответствии с Законом Республики Узбекистан «О референдуме Республики Узбекистан», а также настоящим Положением.

При невозможности осуществления председателем окружной комиссии своих полномочий, а также в случае его отсутствия функции председателя возлагаются на заместителя председателя или решением окружной комиссии на одного из ее членов.

#### 17. Заместитель председателя окружной комиссии:

при невозможности осуществления председателем окружной комиссии своих полномочий, исполняет его обязанности;

координирует деятельность членов комиссии;

организует повышение квалификации членов окружной комиссии и методическое обеспечение их деятельности;

устанавливает контакты с представителями средств массовой информации и организует всестороннее освещение деятельности комиссии;

на основании предоставленных документов соответствующей комиссией по проведению референдума, организует регистрацию местных наблюдателей, представителей средств массовой информации, а также наблюдателей от других государств и международных организаций;

принимает физических и юридических лиц, а также их представителей и организует рассмотрение их обращений в установленном порядке;

обеспечивает исполнение постановлений комиссии с привлечением членов окружной комиссии;

исполняет поручения председателя окружной комиссии;

в пределах своих полномочий дает поручения другим членам окружной комиссии;

осуществляет иные полномочия в соответствии с Законом Республики Узбекистан «О референдуме Республики Узбекистан» и настоящим Положением.

При невозможности осуществления заместителем председателя окружной комиссии своих полномочий, а также в случае его отсутствия функции заместителя председателя возлагаются на секретаря комиссии или решением окружной комиссии на одного из ее членов.

#### 18. Секретарь окружной комиссии:

при невозможности осуществления заместителем председателя окружной комиссии своих полномочий, исполняет его обязанности;

организует заседания окружной комиссии, готовит проекты постановлений и других документов по обсуждаемым вопросам; оповещает членов окружной комиссии о времени и месте проведения заседания комиссии;

координирует деятельность ответственных членов участковой комиссии, связанной со списком голосующих граждан;

исполняет поручения председателя и заместителя председателя окружной комиссии;

на основании номенклатуры ведет документы, связанные с деятельностью окружной комиссии;

осуществляет иные полномочия в соответствии с Законом Республики Узбекистан «О референдуме Республики Узбекистан» и настоящим Положением.

При невозможности осуществления секретарем окружной комиссии своих полномочий, а также в случае его отсутствия функции секретаря возлагаются решением окружной комиссии на одного из ее членов.

#### 19. Член окружной комиссии:

своевременно и качественно выполняет возложенные на него председателем окружной комиссии функции, а также другие поручения председателя и его заместителя;

участвует в заседаниях окружной комиссии;

обеспечивает своевременное рассмотрение, возложенных на него, обращений физических и юридических лиц;

обеспечивает своевременное и качественное выполнение функций, установленных председателем окружной комиссии на день голосования;

в случае выявления нарушений в процессе подготовки и проведения референдума незамедлительно уведомляет председателя или заместителя председателя;

осуществляет иные полномочия в соответствии с Законом Республики Узбекистан «О референдуме Республики Узбекистан» и настоящим Положением.

20. В целях организации использования ЕЭСИ на секретаря окружной комиссии возлагаются следующие задачи:

предоставить членам участковой комиссии соответствующую информацию для доступа в ИСУИП;

координировать работу, осуществляемой участковыми комиссиями в ИСУИП.

21. Окружная комиссия может привлекать специалистов для оказания содействия в деятельности окружной комиссии за счет выделенных ей средств из Государственного бюджета или иных не запрещенных законом средств, а также на основе волонтерства. Данные специалисты не имеют права голосовать на заседаниях окружной комиссии, определять результаты голосования, заполнять или подписывать протоколы.

22. В соответствии со статьей 24 Закона Республики Узбекистан «О референдуме Республики Узбекистан» окружная комиссия имеет право обращаться по вопросам, связанным с подготовкой и проведением референдума, в государственные органы и органы общественных объединений, к предприятиям, учреждениям, организациям, должностным лицам. Они обязаны рассмотреть поставленный вопрос и дать окружной комиссии ответ не позднее чем в трехдневный срок.

23. Государственные органы и органы общественных объединений, предприятия, учреждения, организации, должностные лица обязаны содействовать окружным комиссиям в осуществлении ими своих полномочий, предоставлять необходимые для их работы сведения.

## **Глава VI. Организация работы окружных комиссий**

24. Окружная комиссия осуществляет свою деятельность на принципах законности, коллегиальности, гласности и справедливости.

25. Организационной формой работы окружной комиссии является ее заседание, которое проводится по мере необходимости.

Заседание окружной комиссии считается правомочным, если в нем принимает участие не менее двух третей от общего числа членов комиссии на день заседания.

26. Заседание окружной комиссии может быть созвано по инициативе председателя или по требованию не менее одной трети от общего состава членов комиссии.

27. Решение окружной комиссии принимается путем открытого голосования большинством голосов от общего числа членов комиссии. В случае равенства голосов голос председательствующего является решающим.

28. Обсуждение вопросов на заседаниях окружной комиссии осуществляется открыто и гласно.

На заседании ведется протокол, в котором отражается повестка дня, фамилия, имя, отчество участвующих членов комиссии, результаты голосований по каждому вопросу и принятое постановление. Протокол подписывается председательствующим и секретарем.

Протокол о результатах голосования по округу подписывается всеми членами комиссии, принявшими участие в заседании.

К протоколу прилагаются в письменной форме принятые на заседании решения, заключения и иные акты, а также отдельные мнения членов комиссии по тому или иному вопросу.

29. Решение окружной комиссии, принятое в пределах ее полномочий, обязательно для исполнения участковыми комиссиями, а также всеми государственными органами, политическими партиями и другими общественными объединениями, трудовыми коллективами и воинскими частями, руководителями предприятий, учреждений и организаций.

30. На заседаниях окружных комиссий могут участвовать члены Центральной избирательной комиссии, местные наблюдатели, представители СМИ, наблюдатели от других государств и международных организаций.

На заседания могут быть приглашены представители местных органов государственной власти, общественных объединений и другие.

31. Окружная комиссия после утверждения Центральной избирательной комиссией осуществляет следующие мероприятия:

в однодневный срок на первом организационном заседании окружной комиссии рассматривает следующие вопросы:

утверждение плана работы окружной комиссии по подготовке и проведению референдума;

распределение обязанностей среди членов окружной комиссии;

организация ежедневного приема голосующих граждан членами окружной комиссии;

организация дежурства членов окружной комиссии.

Осуществляет необходимую организационную работу для оснащения в установленном порядке здания, в котором расположена окружная комиссия.

Организует мероприятия, связанные с подготовкой и проведением референдума (учебные занятия, семинары, конференции, круглые столы и другие).

Оказывает практическое содействие участковым комиссиям в организации их работы и оснащении зданий.

Следит за составлением списков голосующих граждан и их представлением для всеобщего ознакомления.

Распределяет и организует доставку бюллетеней для голосования по участкам референдума.

32. Окружная комиссия имеет печать, утвержденную в соответствии с приложением № 3 к настоящему Положению.

33. Председатель или заместитель председателя окружной комиссии регистрирует и принимает на основании соответствующих документов, прибывших в окружную комиссию местных наблюдателей, представителей средств массовой

информации, а также наблюдателей от других государств и международных организаций.

34. Председатель, заместитель председателя или секретарь окружной комиссии каждый час информирует Центральную избирательную комиссию о ходе голосования на территории округа референдума.

## **Глава VII. Оснащение зданий и помещений окружных комиссий**

35. Государственные органы, предприятия, учреждения, организации обязаны бесплатно предоставлять в распоряжение окружных комиссий необходимые для подготовки и проведения референдума здания, залы заседаний, помещения и оборудования.

Окружные комиссии обеспечиваются Советом Министров Республики Каракалпакстан, хокимиятами областей и города Ташкента зданиями, состоящими не менее чем из восьми комнат, а также транспортом, средствами связи и доступом к сети Интернет.

36. Здания, в которых расположены окружные комиссии, должны быть оснащены соответствующим образом и иметь:

Государственный флаг Республики Узбекистан (над зданием и внутри помещения);

Государственный герб Республики Узбекистан (внутри помещения);

вывеску, с указанием порядкового номера и наименования округа референдума;

запираемый сейф или металлический шкаф;

необходимую мебель, оргтехнику (компьютер, ноутбук, принтер, сканер, копировальный аппарат, UPS), телефон, телевизор;

не менее двух компьютеров, отвечающих требованиям ИСУИП и необходимое для них оборудование (UPS, принтер, сканер и т. д.), а также бесперебойное подключение к Интернету и др.;

видеомонитор, микрофон и акустические устройства для видеоконференцсвязи;

генераторную установку, производящую альтернативную электроэнергию;

противопожарные средства.

Здание, в котором расположена окружная комиссия и дорожки, ведущие к ней должны быть чистыми и отремонтированными, установлены осветительные приборы.

37. На стендах размещаются следующие сведения относительно подготовки и проведения референдума:

плакат, посвященный дате референдума (до референдума осталось \_\_\_ дней);

карта округа референдума;

сведения о составе, плане работы, графике дежурства окружной комиссии;

страницы в социальных сетях, адрес электронной почты и телефоны доверия Центральной избирательной комиссии, запущенные для обращений;

номера телефонов областного суда и прокуратуры;

разъяснительные материалы касательно референдума в виде инфографики и схематических иллюстраций.

38. В помещении окружной комиссии должны быть:

Конституция Республики Узбекистан и Закон Республики Узбекистан «О референдуме Республики Узбекистан», свод законодательных актов о референдуме Республики Узбекистан;

официальные издания (газеты) Кенгашей палат Олий Мажлиса Республики Узбекистан и Кабинета Министров;

материалы по вопросу, вынесенного на референдум, в случае вынесения законопроекта, то его текст;

состав членов окружной комиссии, план работы и график дежурства.

39. По пути следования к окружной комиссии указатели округа референдума должны быть расположены на видных местах.

40. На фасаде здания окружной комиссии размещается вывеска с указанием порядкового номера и наименования округа

референдума в форме, установленной согласно приложением № 4 к настоящему Положению, при входе в здание должны быть наклонные дорожки (пандусы), приспособленные к коляскам лиц с инвалидностью, и они должны соответствовать установленным требованиям (ширина не менее 90 сантиметров, угол подъема не более 30°).

Совет Министров Республики Каракалпакстан, хокимияты областей, города Ташкента оказывают содействие в ремонте зданий размещения окружных комиссий и в обеспечении их необходимым оборудованием.

41. Подключение компьютеров окружных комиссий к сети Интернет осуществляется при поддержке территориальных управлений Министерства по развитию информационных технологий и коммуникаций Республики Узбекистан.

42. Папки для делопроизводства в окружной комиссии:  
книга и папка для постановлений, протоколов и актов окружной комиссии;  
регистрационная книга и папка входящих, исходящих документов, а также обращений;  
регистрационный журнал наблюдателей.

## **Глава VIII. Получение и распределение бюллетеней для голосования**

43. Окружная комиссия за тридцать дней до референдума запрашивает у соответствующих органов данные о численности населения по национальной принадлежности, проживающего на территории округа референдума, в разрезе районов и городов.

Государственные органы должны в течение трех рабочих дней представлять окружной комиссии запрашиваемые сведения.

44. Окружная комиссия обобщает полученные сведения и определяет потребность в подготовке бюллетеней для голосования на языках, на которых говорит большинство жителей, проживающих на территории округа референдума, в разрезе района и города.

45. Окружная комиссия за двадцать пять дней до референдума представляет в Центральную избирательную комиссию сведения



о требуемом количестве бюллетеней для голосования на других языках, по форме согласно приложению № 5 к настоящему Положению.

46. Форма и текст бюллетеня для голосования утверждаются Центральной избирательной комиссией.

47. Бюллетени для голосования печатаются по решению Центральной избирательной комиссии не менее чем за двадцать дней до референдума.

Бюллетени для голосования издаются на государственном языке, а также по решению окружной комиссии могут издаваться на языках, на которых говорит большинство населения округа референдума.

Центральная избирательная комиссия посредством окружных комиссий обеспечивает участковые комиссии трафаретом для заполнения на основе азбуки Брайля.

48. Окружные комиссии с учетом сведений о численности населения по национальной принадлежности, проживающего в границах участков референдума, распределяют по участкам референдума бюллетени для голосования на соответствующих языках.

49. Окружные комиссии обеспечивают доставку участковым комиссиям:

бюллетеней для голосования в количестве пяти процентов от общего числа голосующих граждан участка референдума, не позднее трех дней до начала досрочного голосования;

95,5 процентов бюллетеней для голосования не позднее трех дней до дня голосования.

Количество выданных и полученных бюллетеней для голосования утверждается председателем или заместителем председателя соответствующих окружных и участковых комиссий либо секретарем комиссии по форме акта, согласно приложению № 6 к настоящему Положению.

50. Число бюллетеней для голосования, получаемых участковой комиссией, не может превышать число граждан, включенных в списки голосующих граждан по участку референдума, более чем на полпроцента.

## **Глава IX. Определение результатов голосования по округу**

51. Округная комиссия начинает принимать протоколы по результатам подсчета голосов от участковых комиссий после 20:00 часов.

52. Округная комиссия проверяет правильность или неправильность заполнения протокола участковой комиссии.

53. Округная комиссия в случае обнаружения на своем заседании несоответствий при подсчете голосов, отраженных в протоколе участковой комиссии, предлагает устранить их участковой комиссии.

Участковая комиссия на своем заседании рассматривает выявленные несоответствия и устраняет их в установленном порядке и представляет в округную комиссию вновь заполненный протокол.

54. Если протокол участковой комиссии был заполнен верно, член округной комиссии немедленно вносит соответствующие цифры в таблицу обобщения результатов по округу референдума по форме согласно приложению № 7 к настоящему Положению.

55. При принятии округными комиссиями протоколов по результатам подсчета голосов от участковых комиссий и в процессе определения результатов голосования по округу референдума могут присутствовать местные наблюдатели, представители средств массовой информации, а также наблюдатели от других государств и международных организаций.

Запрещается участие в данном процессе иных лиц, кроме тех, которым разрешено находиться в здании округной комиссии.

56. Результаты голосования по округу референдума определяются только на основании представленных протоколов участковых комиссий. Округная комиссия определяет:

число участков референдума в округе референдума;

общее число голосующих граждан в округе референдума;

число бюллетеней для голосования, полученных округной комиссией;

общее число неиспользованных и испорченных недействительных бюллетеней для голосования;

число голосующих граждан, получивших бюллетени для голосования;

общее число голосующих граждан, принявших участие в голосовании (в том числе досрочно проголосовавших);

общее количество голосов, отданных за вопрос (документ, закон или решение), вынесенный на референдум;

общее количество голосов, отданных против вопроса (документа, закона или решения), вынесенного на референдум;

число бюллетеней для голосования, признанных недействительными.

57. На заседании окружной комиссии определяются результаты голосования по округу и вносятся в протокол, составленный по форме согласно приложению № 8 к настоящему Положению.

Протокол подписывается председателем, заместителем председателя, секретарем и другими членами комиссии и предоставляется в Центральную избирательную комиссию.

При подписании протокола член комиссии, несогласный с содержанием протокола о результатах голосования по округу, вправе приложить к нему свое особое мнение.

Копия данного протокола незамедлительно вывешивается в помещении окружной комиссии для всеобщего ознакомления на срок не менее 48 часов.

Центральная избирательная комиссия по итогам референдума может опубликовать предварительные и итоговые результаты голосования округа референдума на своем веб-сайте.

## **Глава X. Рассмотрение обращений физических и юридических лиц**

58. Местные наблюдатели, голосующие граждане, другие участники референдума (далее – обращающиеся) непосредственно сами лично или через своих представителей

могут обратиться в комиссии по проведению референдума с заявлениями, предложениями и жалобами.

Обращения могут быть поданы в устной, письменной либо в электронной форме.

Обращения, независимо от их формы и вида имеют равное значение.

59. В обращении физического лица должны быть указаны фамилия, имя, отчество физического лица, сведения о месте его жительства.

В обращении юридического лица должны быть указаны полное наименование юридического лица, сведения о его местонахождении (почтовый адрес).

В обращении физического и юридического лица должны быть указаны порядковый номер окружной комиссии, должность и (или) фамилия, имя, отчество должностного лица, которому направляется обращение, а также изложена суть обращения.

В обращениях могут быть указаны адрес электронной почты, номера контактных телефонов обращающихся.

Обращения могут подаваться на государственном или других языках.

60. Обращающимся гарантируется право на обращения в окружные комиссии индивидуально или коллективно.

61. Право на обращения реализуется добровольно. Никто не может быть принужден участвовать в действиях в защиту какого-либо обращения либо против него.

Осуществление права на обращение не должно нарушать права, свободы и законные интересы других физических и юридических лиц, а также интересы общества и государства.

62. Без письменного согласия обращающихся не подлежат разглашению какие-либо сведения об их личности.

63. Обращения от физических и юридических лиц распределяются председателем окружной комиссии для рассмотрения между членами комиссии.

Окружная комиссия в пределах своей компетенции рассматривает поступившие к ней в период проведения референдума обращения физических и юридических лиц о

нарушении требований законодательства о референдуме или по иным вопросам организации референдума, за исключением жалоб на действия и решения комиссий по проведению референдума.

В процессе рассмотрения обращений могут проводиться проверки.

Письменные ответы предоставляются в трехдневный срок, а по обращениям, поступившим менее чем за шесть дней до референдума либо в день голосования, – незамедлительно.

Если вопрос, поднятый в обращении, решен положительно на месте, то с согласия, обращающегося письменный ответ ему, не предоставляется.

64. Обращения должны регистрироваться в регистрационном журнале.

Отказ в принятии и регистрации обращения не допускается.

Председатель окружной комиссии для рассмотрения обращения и принятия по нему решения созывает окружную комиссию в сроки, установленные пунктом 63 настоящего Положения, и проводит ее заседание. На заседание могут быть приглашены заинтересованные лица.

В случае неправомерного отказа окружной комиссией в принятии или рассмотрении обращения, либо если заявитель недоволен результатом рассмотрения обращения, он может обжаловать его в суд.

65. Обращение, поступившее в окружную комиссию, в полномочия которой не входит разрешение поставленных вопросов, в трехдневный срок направляется соответствующим органам с уведомлением лица, направившего обращение.

66. Рассмотрению не подлежат:

анонимные обращения;

обращения, поданные через представителей физических и юридических лиц при отсутствии документов, подтверждающих их полномочия;

обращения, не соответствующие другим требованиям, установленным законодательством.

При оставлении обращений без рассмотрения составляется соответствующее заключение, которое утверждается

председателем или заместителем председателя окружной комиссии.

Об оставлении обращений без рассмотрения в связи с отсутствием документов, подтверждающих полномочия обратившегося представителя, обращающийся уведомляется в соответствующем порядке.

67. Запрещается преследование обращающихся, их представителей, членов их семей в связи с их обращениями в государственные органы, комиссии по проведению референдума и их должностным лицам в целях реализации или защиты своих прав, свобод и законных интересов, а также выражением своего мнения и критики в обращениях.

Преследование обращающихся влечет ответственность в установленном законодательством порядке.

68. Члены окружных комиссий обязаны сообщить о результатах рассмотрения и принятом решении обращающемуся.

69. Обращающиеся могут обжаловать решения окружных комиссий по результатам рассмотрения обращений и иные решения в течение пяти дней после их принятия.

70. Решение суда вручается соответствующей комиссии по проведению референдума и заявителю немедленно после его вынесения.

## **Глава XI. Ответственность за нарушение законодательства о референдуме**

71. Лица, виновные в нарушении законодательства о референдуме, несут ответственность в установленном порядке.

В день референдума и за день до начала голосования запрещается опубликование (обнародование) результатов опросов общественного мнения, прогнозов результатов референдума, иных исследований, связанных с проводимым референдумом, в том числе их размещение в информационные сети, а также всемирную информационную сеть Интернет.

72. Оформление административного делопроизводства по правонарушениям в сфере подготовки и проведения референдума

осуществляется на основании Инструкции по оформлению дел о правонарушениях в области организации и проведения выборов и референдума избирательными комиссиями и комиссиями по проведению референдума, утвержденной постановлением Центральной избирательной комиссии от 11 сентября 2019 года № 934.

## **Глава XII. Хранение документов референдума и печати**

73. Документы, связанные с подготовкой и проведением референдума Республики Узбекистан, оформляются и сдаются на хранение в соответствии с Инструкцией о порядке хранения, передачи в архив и уничтожения документов, связанных с подготовкой и проведением выборов и референдума, утвержденной постановлением Центральной избирательной комиссии от 19 сентября 2019 года № 939.

74. Окружная комиссия сдает печать комиссии, использованную на референдуме в Центральную избирательную комиссию.

Государственный герб, флаг, кабина, урна и другие материальные ценности сдаются должностным лицам организационно-контрольной группы соответствующих районных и городских хокимиятов на основании акта и хранятся под их ответственность.

## **Глава XIII. Заключительное положение**

75. Окружные комиссии прекращают свою деятельность после официального объявления Центральной избирательной комиссией итогов референдума Республики Узбекистан.

**ПРИЛОЖЕНИЕ № 1**  
**к Положению об округах референдума и**  
**окружных комиссиях по проведению**  
**референдума**

	<b>УДОСТОВЕРЕНИЕ</b>
	_____ <i>(фамилия, имя, отчество)</i>
	<b>ПРЕДСЕДАТЕЛЬ</b> <b>окружной комиссии по проведению референдума</b>
<b>Председатель</b> <b>Центральной избирательной</b> <b>комиссии</b>	_____ <i>(подпись)</i> _____ <i>(фамилия и инициалы имени и</i> <i>отчества)</i>
« ____ » _____ 20__ г. <i>(дата принятия постановления ЦИК)</i>	М.П.
	Фотография
Действительно при предъявлении документа, удостоверяющего личность.	

	<b>УДОСТОВЕРЕНИЕ</b>
	_____ <i>(фамилия, имя, отчество)</i>
	<b>ЗАМЕСТИТЕЛЬ ПРЕДСЕДАТЕЛЯ</b> <b>окружной комиссии по проведению референдума</b>
<b>Председатель</b> <b>Центральной избирательной</b> <b>комиссии</b>	_____ <i>(подпись)</i> _____ <i>(фамилия и инициалы имени и</i> <i>отчества)</i>
« ____ » _____ 20__ г. <i>(дата принятия постановления ЦИК)</i>	М.П.
	Фотография
Действительно при предъявлении документа, удостоверяющего личность.	





## УДОСТОВЕРЕНИЕ

\_\_\_\_\_

*(фамилия, имя, отчество)*

**СЕКРЕТАРЬ**

\_\_\_\_\_ окружной комиссии по проведению референдума

**Председатель  
Центральной избирательной  
комиссии**

\_\_\_\_\_

*(подпись)*

\_\_\_\_\_

*(фамилия и инициалы имени и отчества)*

Фотография

« \_\_\_\_ » \_\_\_\_\_ 20\_\_ г.  
*(дата принятия постановления ЦИК)*

М.П.

Действительно при предъявлении документа, удостоверяющего личность.



## УДОСТОВЕРЕНИЕ

\_\_\_\_\_

*(фамилия, имя, отчество)*

**ЧЛЕН**

\_\_\_\_\_ окружной комиссии по проведению референдума

**Председатель  
Центральной избирательной  
комиссии**

\_\_\_\_\_

*(подпись)*

\_\_\_\_\_

*(фамилия и инициалы имени и отчества)*

Фотография

« \_\_\_\_ » \_\_\_\_\_ 20\_\_ г.  
*(дата принятия постановления ЦИК)*

М.П.

Действительно при предъявлении документа, удостоверяющего личность.

**ПРИЛОЖЕНИЕ № 2**  
**к Положению об округах референдума и**  
**окружных комиссиях по проведению**  
**референдума**

**МАНДАТ № \_\_\_\_**

\_\_\_\_\_  
*(фамилия, имя, отчество)*

**НАБЛЮДАТЕЛЬ**

**по округу референдума \_\_\_\_\_**  
*(номер и наименование округа)*

**от \_\_\_\_\_**  
*(наименование заинтересованной организации)*

**Председатель \_\_\_\_\_** **окружной комиссии**  
*(подпись) (Ф.И.О.)*

Действителен до « \_\_\_\_ » \_\_\_\_\_ 20\_\_ года.

« \_\_\_\_ » \_\_\_\_\_ 20\_\_ года  
*(дата принятия решения)*

*М.П.*

Фотография

Действителен при предъявлении документа, удостоверяющего личность.

**ПРИЛОЖЕНИЕ № 3**  
к Положению об округах референдума и  
окружных комиссиях по проведению  
референдума

**ОБРАЗЕЦ**  
**гербовой резиновой печати окружной**  
**комиссии по проведению референдума**



Резиновая печать с гербом окружной комиссии по проведению референдума выполнена в виде круга диаметром 35 мм, основной окружности на расстоянии 18,5 мм от центра и другого круга на расстоянии 1 мм. Внизу второго круга есть надпись «REFERENDUM O'TKAZUVCHI TOSHKENT SHAHAR OKRUG KOMISSIYASI 14»\*. Внизу этого текста находится еще один внутренний круг, на котором изображен Государственный герб Республики Узбекистан.

*\* Наименование и порядковый номер окружной комиссии по проведению референдума, утверждает Центральная избирательная комиссия Республики Узбекистан.*

**ПРИЛОЖЕНИЕ № 4**  
к Положению об округах референдума и окружных  
комиссиях по проведению референдума

**Вывеска округа референдума**



**ПРИЛОЖЕНИЕ № 5**  
к Положению об округах референдума и окружных  
комиссиях по проведению референдума

**Распределение опубликования бюллетеней для голосования  
на узбекском, русском и каракалпакском языках**

№	Название региона	на узбекском языке	процент	на русском языке	процент	на кара- калпак- ском языке	процент
1.							
2.							
3.							
4.							
5.							
6.							
7.							
8.							
9.							

*(наименование окружной комиссии)*

**Председатель окружной комиссии  
по проведению референдума**

*(Ф.И.О.)*

*(подпись)*

ПРИЛОЖЕНИЕ № 6  
к Положению об округах референдума и окружных  
комиссиях по проведению референдума

**АКТ  
ПРИЕМА И ПЕРЕДАЧИ БЮЛЛЕТЕНЕЙ ДЛЯ  
ГОЛОСОВАНИЯ**

«     »     **20**     года \_\_\_\_\_  
*(адрес)*

Окружная комиссия \_\_\_\_\_  
*(наименование окружной комиссии)*

передала \_\_\_\_\_ штук бюллетеней для голосования \_\_\_\_\_ участковой  
комиссии.

Передал бюллетени для голосования:

**Председатель, заместитель председателя, секретарь  
окружной комиссии** \_\_\_\_\_  
*(наименование окружной комиссии)*

\_\_\_\_\_ *подпись*

\_\_\_\_\_ *(Ф.И.О.)*

Принял бюллетени для голосования:

**Председатель, заместитель председателя, секретарь  
участковой комиссии** \_\_\_\_\_

\_\_\_\_\_ *подпись*

\_\_\_\_\_ *(Ф.И.О.)*



**ПРИЛОЖЕНИЕ № 8**  
**к Положению об округах референдума и**  
**окружных комиссиях по проведению референдума**



**РЕФЕРЕНДУМ РЕСПУБЛИКИ УЗБЕКИСТАН**

« » \_\_\_\_\_ 20\_\_ год

**ПРОТОКОЛ**

**ОКРУЖНОЙ**  
**КОМИССИИ ПО ПРОВЕДЕНИЮ РЕФЕРЕНДУМА**  
**О РЕЗУЛЬТАТАХ ГОЛОСОВАНИЯ**  
**ПО ОКРУГУ РЕФЕРЕНДУМА**

\_\_\_\_\_ окружная комиссия по проведению референдума в соответствии со статьями 20, 37 Закона «О референдуме Республики Узбекистан», на основании протоколов во всех \_\_\_\_\_ участках референдума округа определила результаты подсчета голосов по округу референдума следующее:

1. Общее число голосующих граждан по округу референдума \_\_\_\_\_
2. Число бюллетеней для голосования, полученных окружной комиссией \_\_\_\_\_
3. Число досрочно проголосовавших \_\_\_\_\_
4. Число голосующих граждан, получивших бюллетени для голосования \_\_\_\_\_
5. Число граждан, принявших участие в голосовании \_\_\_\_\_
6. Общее число аннулированных, неиспользованных и испорченных бюллетеней для голосования \_\_\_\_\_

7.	Число голосов, поданных за вопрос, вынесенный на референдум	
8.	Число голосов, поданных против вопроса, вынесенного на референдум	

9. Число бюллетеней для голосования, признанных недействительными \_\_\_\_\_

Председатель комиссии \_\_\_\_\_ (фамилия, имя, отчество) \_\_\_\_\_ (подпись)

Заместитель председателя комиссии \_\_\_\_\_ (фамилия, имя, отчество) \_\_\_\_\_ (подпись)

Секретарь комиссии \_\_\_\_\_ (фамилия, имя, отчество) \_\_\_\_\_ (подпись)

**Члены комиссии:**

_____ (фамилия, имя, отчество)	_____ (подпись)
_____ (фамилия, имя, отчество)	_____ (подпись)
_____ (фамилия, имя, отчество)	_____ (подпись)
_____ (фамилия, имя, отчество)	_____ (подпись)
_____ (фамилия, имя, отчество)	_____ (подпись)
_____ (фамилия, имя, отчество)	_____ (подпись)
_____ (фамилия, имя, отчество)	_____ (подпись)
_____ (фамилия, имя, отчество)	_____ (подпись)
_____ (фамилия, имя, отчество)	_____ (подпись)
_____ (фамилия, имя, отчество)	_____ (подпись)
_____ (фамилия, имя, отчество)	_____ (подпись)
_____ (фамилия, имя, отчество)	_____ (подпись)
_____ (фамилия, имя, отчество)	_____ (подпись)
_____ (фамилия, имя, отчество)	_____ (подпись)
_____ (фамилия, имя, отчество)	_____ (подпись)
_____ (фамилия, имя, отчество)	_____ (подпись)
_____ (фамилия, имя, отчество)	_____ (подпись)
_____ (фамилия, имя, отчество)	_____ (подпись)
_____ (фамилия, имя, отчество)	_____ (подпись)
_____ (фамилия, имя, отчество)	_____ (подпись)

Протокол составлен « \_\_\_\_\_ » \_\_\_\_\_ 20 \_\_\_\_ г. МП.

**ПРИМЕЧАНИЕ!**

После заполнения протокола его первый экземпляр в установленном порядке предоставляется в Центральную избирательную комиссию.

К первому экземпляру протокола прилагаются список наблюдателей от политических партий, органов самоуправления граждан и инициативных групп граждан, а также представителей средств массовой информации, наблюдателей от других государств и международных организаций присутствовавших при определении результатов голосования.

Ко второму экземпляру протокола прилагаются особое мнение членов комиссии (если таковые имеются), обращения, поступившие в комиссию по поводу недостатков, допущенных в ходе голосования или при подсчете голосов, заключения комиссии по данным обращениям.

Число, указанное в пункте 5 протокола, должно быть равно совокупности сумм чисел в пунктах 7, 8 и 9 (пункт 5 – пункт 7 + пункт 8 – пункт 9).



**ПОСТАНОВЛЕНИЕ  
ЦЕНТРАЛЬНОЙ ИЗБИРАТЕЛЬНОЙ КОМИССИИ  
РЕСПУБЛИКИ УЗБЕКИСТАН**

**Об утверждении Положения об участках референдума и  
участковых комиссиях по проведению референдума**

В соответствии со статьей 18 Закона Республики Узбекистан «О референдуме Республики Узбекистан» Центральная избирательная комиссия Республики Узбекистан постановляет:

1. Утвердить Положение об участках референдума и участковых комиссиях по проведению референдума согласно приложению.

2. Опубликовать настоящее постановление на официальном веб-сайте Центральной избирательной комиссии Республики Узбекистан.

3. Контроль за исполнением настоящего постановления возложить на заместителя председателя Центральной избирательной комиссии Республики Узбекистан Б. Кучкарова.

**Председатель**

**З. Низамходжаев**

г. Ташкент,  
28 июня 2022 г.,  
№ 1172

**ПРИЛОЖЕНИЕ**  
к Постановлению Центральной  
избирательной комиссии Республики  
Узбекистан от 28 июня 2022 года № 1172

**ПОЛОЖЕНИЕ**  
**об участках референдума и участковых комиссиях**  
**по проведению референдума**

Настоящее Положение в соответствии с Законом Республики Узбекистан «О референдуме Республики Узбекистан» определяет порядок образования участков референдума, утверждения состава участковых комиссий по проведению референдума (далее – участковые комиссии) и деятельности участковых комиссий.

**Глава I. Общие положения**

1. Участки референдума образуются окружными комиссиями по проведению референдума (далее – окружные комиссии) по представлению хокимов районов, городов.

В воинских частях участки референдума образуются окружными комиссиями по представлению командиров частей или войсковых соединений.

Образование участков референдума при дипломатических и иных представительствах Республики Узбекистан в иностранных государствах, порядок формирования участковых комиссий и их другие особенности определяются отдельным положением, утверждаемым Центральной избирательной комиссией Республики Узбекистан.

2. Участки референдума образуются не позднее чем на пятнадцатый день после опубликования решения о назначении референдума.

В воинских частях, в отдаленных и труднодоступных районах, в местах содержания под стражей и лишения свободы участки референдума образуются в тот же срок, а в исключительных случаях – не позднее чем за пять дней до проведения референдума.

3. Участки референдума образуются, как правило, с числом не менее двадцати и не более трех тысяч граждан, имеющих право на участие в референдуме.

4. Участковая комиссия образуется окружной комиссией не позднее двадцати пяти дней после опубликования решения о назначении референдума в составе пяти – девятнадцати членов, в том числе председателя, заместителя председателя и секретаря комиссии.

В необходимых случаях численный состав участковой комиссии может быть увеличен или уменьшен.

## **Глава II. Требования, предъявляемые к членам участковой комиссии**

5. Членами участковой комиссии могут быть граждане, достигшие двадцати одного года, имеющие среднее или высшее образование, как правило, опыт работы в подготовке и проведении выборов и референдума, пользующиеся авторитетом среди населения.

Членами участковой комиссии не могут быть члены других комиссий по проведению референдума, члены политических партий, хокимы областей, районов и городов, должностные лица органов прокуратуры, судов, члены инициативной группы граждан.

6. Не могут быть рекомендованы в состав участковой комиссии лица, работающие в одной организации, если их число составляет более половины членов данной комиссии, за исключением участковых комиссий, образованных при дипломатических и иных представительствах Республики Узбекистан в иностранных государствах, в воинских частях, санаториях и домах отдыха, больницах и других стационарных лечебных учреждениях, местах содержания под стражей и лишения свободы.

При формировании оставшейся половины состава членов участковой комиссии рекомендуется использование следующих резервов:

граждане, имеющие опыт работы в подготовке и проведении выборов и референдума, пользующиеся авторитетом среди населения;

представители негосударственных некоммерческих организаций и других институтов гражданского общества;

лица с юридическими знаниями и квалификацией (юрисконсульты, адвокаты и др.);

специалисты, владеющие иностранными языками.

7. Для работы с Информационной системой управления избирательным процессом (далее – ИСУИП) и Единым электронным списком избирателей (далее – ЕЭСИ) в составе каждой участковой комиссии рекомендуется нахождение как минимум двух лиц (основного и запасного), обладающих знаниями и практическими навыками в сфере информационно-коммуникационных технологий.

8. При формировании состава участковых комиссий, в частности руководящих должностей, необходимо обратить внимание обеспечению равного представительства женщин и мужчин, а также включению в состав социально активных граждан с инвалидностью.

### **Глава III. Рекомендация кандидатур в члены участковой комиссии**

9. После опубликования решения о назначении референдума органы самоуправления граждан, общественные объединения, предприятия, учреждения и организации формируют резерв кандидатур в члены участковой комиссии по собственной инициативе или на основании предложений районных, городских Кенгашей народных депутатов.

Руководителями воинских частей, санаториев и домов отдыха, больниц и других стационарных лечебных учреждений кандидатуры в члены участковой комиссии рекомендуются для утверждения окружной комиссии из числа работников данной организации не позднее чем за двадцать дней после опубликования решения о назначении референдума.

10. После образования участков референдума, резерв кандидатур в члены участковых комиссий обсуждается:

органами самоуправления граждан – на сходе граждан или собрании представителей граждан либо на заседании схода граждан;

общественными объединениями, предприятиями, учреждениями и организациями – на собрании трудовых коллективов и результат собрания (заседания) оформляется протоколом и предлагается для рассмотрения в районные, городские Кенгаши народных депутатов.

11. Районные, городские Кенгаши народных депутатов, не позднее чем за двадцать дней после опубликования решения о назначении референдума, на своих заседаниях в установленном регламентом порядке обсуждают предложения, высказанные органами самоуправления граждан, общественными объединениями, предприятиями, учреждениями и организациями.

По итогам обсуждения принимается решение о рекомендации кандидатур в члены участковой комиссии и в тот же день сформированный список кандидатур вносится для утверждения в соответствующую окружную комиссию.

12. Если в воинских частях, а также в местах нахождения граждан, расположенных в отдаленных и труднодоступных районах, в местах содержания под стражей и лишения свободы участки референдума образуются не менее чем за 5 дней до проведения референдума, то в окружные комиссии вместе с представлением об образовании участков референдума представляется и решение о рекомендации кандидатур в члены участковой комиссии.

13. Состав участковой комиссии утверждается решением соответствующей окружной комиссии.

14. Решение окружной комиссии об утверждении состава участковой комиссии публикуется на официальных веб-сайтах местных органов государственной власти и в других источниках.

#### **Глава IV. Исключение из состава или изменение состава участковой комиссии**

15. Член участковой комиссии исключается из состава комиссии по его заявлению или решению органа, утвердившего его членом комиссии, в случаях:

избрания в состав другой комиссии по проведению референдума;

членства в политической партии;

назначения (утверждения) хокимом области, района, города;

назначения (избрания) на ответственную должность прокуратуры или суда.

Член участковой комиссии может быть исключен из состава комиссии и в других случаях в соответствии с решением органа, утвердившего его членом комиссии по заявлению, поданному по собственному желанию.

16. В случае нарушения членом участковой комиссии требований Закона «О референдуме Республики Узбекистан» или систематического игнорирования им своих обязанностей он может быть лишен полномочий по решению органа, утвердившего его членом комиссии.

При этом факт нарушения членом комиссии требований Закона «О референдуме Республики Узбекистан» или систематического игнорирования обязанностей, оформляется актом комиссии, членом которой он является.

17. В случаях исключения члена участковой комиссии из состава комиссии или увеличения числа членов комиссии новый член комиссии избирается в порядке, установленном настоящим Положением.

#### **Глава V. Организация деятельности участковой комиссии**

18. Председатель, заместитель председателя, секретарь либо другой член участковой комиссии по ее решению может

освобождаться в период подготовки и проведения референдума от выполнения производственных или служебных обязанностей.

19. Член участковой комиссии до окончания срока своих полномочий в период референдума по инициативе работодателя не может быть уволен или переведен на другую работу без его согласия.

20. Удостоверение председателю, заместителю председателя, секретарю и членам участковой комиссии соответственно выдается по форме согласно приложениям № 1, 2, 3 или 4 к настоящему Положению.

Удостоверение председателя участковой комиссии подписывается председателем окружной комиссии и заверяется печатью окружной комиссии.

Удостоверения заместителя председателя участковой комиссии, секретаря и членов комиссии подписывается председателем участковой комиссии и заверяется печатью участковой комиссии.

21. Принципами деятельности участковой комиссии являются законность, коллегиальность, гласность и справедливость.

22. Организационной формой работы участковой комиссии являются ее заседания, которые проводятся по мере необходимости.

Заседание участковой комиссии является правомочным, если в нем принимает участие не менее двух третей от общего числа членов комиссии на день заседания.

23. Заседания участковой комиссии созываются по инициативе председателя или по требованию не менее одной трети от общего состава членов комиссии.

24. Решение участковой комиссии принимается открытым голосованием большинством голосов от общего числа членов комиссии. В случае равенства голосов, голос председательствующего является решающим.

25. Участковая комиссия осуществляет свою деятельность открыто и гласно.

На заседании ведется протокол, в котором фиксируются повестка дня, фамилии, имена, отчества членов комиссии,

участвовавших в заседании, результаты голосования по каждому рассмотренному вопросу, принятые решения.

Протокол подписывается председательствующим и секретарем. К протоколу прилагаются решения, заключения и другие документы, принятые на заседании, а также в письменном порядке особые мнения членов комиссии по тому или иному вопросу.

26. На заседаниях участковой комиссии могут присутствовать члены вышестоящих комиссий, наблюдатели от политических партий, органов самоуправления граждан, инициативных групп граждан (далее – местные наблюдатели), представители средств массовой информации, наблюдатели от других государств и международных организаций.

На заседания могут быть приглашены представители местных органов государственной власти, общественных объединений и другие.

27. На всех мероприятиях участковой комиссии по подготовке и проведению референдума, а также в помещениях для голосования в день референдума и при подсчете голосов имеют право участвовать местные наблюдатели, представители средств массовой информации, наблюдатели от других государств и международных организаций.

Их полномочия должны быть подтверждены соответствующими документами.

## **Глава VI. Полномочия участковой комиссии**

28. Участковая комиссия:

составляет список голосующих граждан по участку референдума на основе ЕЭСИ;

проводит ознакомление граждан со списком голосующих граждан, принимает и рассматривает заявления об ошибках и неточностях в списке и решает вопрос о внесении соответствующих изменений в список;

оповещает голосующих граждан о времени и месте ознакомления со списком;



принимает заполненные бюллетени для голосования (далее – бюллетени) в закрытых конвертах от голосующих граждан, не имеющих возможности в день референдума находиться по месту своего жительства и участвовать в голосовании, а также досрочно проголосовавших;

оповещает население о дне референдума и месте голосования;

обеспечивает подготовку помещения кабинками или комнатами для тайного голосования и урнами для голосования, а также другим оборудованием согласно приложениям № 5, 6 и 7 к настоящему Положению;

организует голосование на участке в день референдума;

в случаях, когда голосующие граждане по состоянию здоровья или по другим причинам не могут прибыть в помещение для голосования, по их просьбе организует голосование по месту таких голосующих;

производит подсчет голосов;

рассматривает обращения голосующих граждан и иных участников референдума и принимает по ним решения;

осуществляет другие полномочия в соответствии с Законом «О референдуме Республики Узбекистан» и настоящим Положением.

29. Председатель участковой комиссии:

осуществляет руководство деятельностью участковой комиссии;

созывает заседания участковой комиссии, председательствует на них и определяет порядок проведения заседаний;

распределяет обязанности между членами комиссии;

представляет участковую комиссию в отношениях с государственными органами, международными организациями, общественными объединениями;

организует надлежащее оборудование здания участковой комиссии и комнаты для голосования;

подписывает постановления участковой комиссии, удостоверения заместителя председателя участковой комиссии, секретаря и членов комиссии и иные документы;

распределяет для рассмотрения поступившие обращения от физических и юридических лиц среди членов комиссии;

организует, координирует проведение членами участковой комиссии проверки точности внесенных в список сведений о голосующих гражданах путем подворового обхода населения;

определяет задачи членов участковой комиссии в день голосования;

представляет комиссию в отношениях с местными наблюдателями, представителями средств массовой информации, наблюдателями от других государств и международных организаций;

при выявлении правонарушений, связанных с подготовкой и проведением референдума, оповещает об этом окружную комиссию или правоохранительные органы;

после объявления итогов референдума сдает в соответствующие городские и районные государственные архивы, а также в городские и районные хокимияты документы, связанные с деятельностью комиссии;

осуществляет другие полномочия в соответствии с Законом Республики Узбекистан «О референдуме Республики Узбекистан» и настоящим Положением.

При невозможности осуществления председателем участковой комиссии своих полномочий, а также в случае его отсутствия функции председателя возлагаются на заместителя председателя или решением участковой комиссии на одного из ее членов.

**30. Заместитель председателя участковой комиссии:**

координирует деятельность членов комиссий;

организует повышение квалификации членов участковой комиссии и методическое обеспечение их деятельности;

устанавливает контакты с представителями средств массовой информации и организует всестороннее освещение деятельности комиссии;

на основании предоставленных документов соответствующей комиссии по проведению референдума организует регистрацию местных наблюдателей, представителей средств массовой

информации, а также наблюдателей других государств и международных организаций;

принимает физических и юридических лиц, а также их представителей, и организует рассмотрение их обращений в установленном порядке;

совместно с членами участковой комиссии обеспечивает исполнение постановлений комиссий;

исполняет поручения председателя участковой комиссии;

в рамках своих полномочий дает поручения другим членам участковой комиссии;

осуществляет другие полномочия в соответствии с Законом «О референдуме Республики Узбекистан» и настоящим Положением.

При невозможности осуществления заместителем председателя участковой комиссии своих полномочий, а также в случае его отсутствия функции заместителя председателя возлагаются на секретаря комиссии или решением участковой комиссии на одного из ее членов.

**31. Секретарь участковой комиссии:**

организует заседания участковой комиссии, по обсуждаемым вопросам подготавливает проекты постановлений и другие документы;

оповещает членов участковой комиссии о времени и месте проведения заседания комиссии;

исполняет поручения председателя и заместителя председателя участковой комиссии;

на основании номенклатуры ведет документы, связанные с деятельностью участковой комиссии;

получает от секретаря окружной комиссии необходимую информацию для доступа в ИСУИП;

загружает из ЕЭСИ список голосующих граждан и представляет его председателю комиссии;

Осуществляет другие полномочия в соответствии с Законом «О референдуме Республики Узбекистан» и настоящим Положением.

**32. Член участковой комиссии:**

согласно распределенным председателем участковой комиссии функциям, своевременно и качественно исполняет возложенные на него обязанности, а также поручения председателя и заместителя председателя;

принимает участие в заседаниях участковой комиссии;

обеспечивает в установленные сроки рассмотрения обращений физических и юридических лиц, рассмотрение которых на него возложено;

обеспечивает своевременное и качественное исполнение задач, определенных председателем участковой комиссии в день голосования;

при выявлении правонарушений, связанных с подготовкой и проведением референдума, немедленно оповещает об этом председателя или заместителя председателя;

на основании документа, удостоверяющего личность голосующего гражданина, проводит проверку его данных в списке голосующих граждан, под роспись выдает бюллетень для голосования;

создает условия наблюдателям и представителям средств массовой информации для наблюдения за процессом голосования;

осуществляет другие полномочия в соответствии с Законом «О референдуме Республики Узбекистан» и настоящим Положением.

33. Член участковой комиссии:

заблаговременно извещается о заседаниях комиссии;

вправе участвовать в заседаниях комиссии;

вносить предложения по вопросам, отнесенным к компетенции комиссии, и требовать проведения по данному вопросу голосования;

вправе знакомиться с документами комиссии, связанными с референдумом, и получать копии этих документов;

голосует по вопросам, обсужденным на заседании комиссии, и подписывает ее решения в установленном законом порядке.

34. Государственные органы и органы общественных объединений, предприятия, учреждения, организации, должностные лица обязаны содействовать участковым комиссиям

в осуществлении ими своих полномочий, предоставлять необходимые для их работы сведения.

35. Участковая комиссия имеет право обращаться по вопросам, связанным с подготовкой и проведением референдума, в государственные органы и органы общественных объединений, к предприятиям, учреждениям, организациям, должностным лицам, которые обязаны рассмотреть поставленный вопрос и дать участковой комиссии ответ не позднее чем в трехдневный срок.

36. Решение участковой комиссии, принятое в пределах ее полномочий, обязательно для исполнения всеми государственными органами, политическими партиями и другими общественными объединениями, трудовыми коллективами и воинскими частями, руководителями предприятий, учреждений и организаций.

37. Участковая комиссия имеет печать по форме согласно приложению № 8 к настоящему Положению.

## **Глава VII. Планирование и организация работы участковой комиссии**

38. Участковая комиссия после утверждения окружной комиссией осуществляет следующие мероприятия:

На первом организационном заседании участковой комиссии в течение одного дня рассматривает следующие вопросы:

утверждение плана работы участковой комиссии по подготовке и проведению референдума;

распределение обязанностей среди членов участковой комиссии;

организация ежедневного приема граждан членами участковой комиссии;

организация дежурства членов участковой комиссии;

принятие решения о разработке, утверждении и практическом применении номенклатуры делопроизводства участковой комиссии.

39. Осуществляет необходимые организационные работы для оборудования в установленном порядке здания, в котором расположена участковая комиссия.

40. Оповещает голосующих граждан о номере телефона, рабочем времени участковой комиссии и месте голосования.

41. Обеспечивает составление списков голосующих граждан и представление их для всеобщего ознакомления как минимум за десять дней до проведения референдума. В этом списке указываются только фамилия, имя, отчество и год рождения голосующих граждан.

В санаториях и домах отдыха, в больницах и других стационарных лечебных учреждениях, в отдаленных и труднодоступных районах, в местах содержания под стражей и лишения свободы списки голосующих граждан представляются для всеобщего ознакомления за семь дней до дня голосования. В этом списке указываются только фамилия, имя, отчество и год рождения голосующих граждан.

42. Формирует на территории участка референдума список голосующих граждан, которые голосуют впервые, больных и пожилых граждан, а также граждан с ограниченными физическими возможностями и инвалидов.

43. Принимает на основании акта от окружных комиссий бюллетени и трафареты, изготовленные на основе азбуки Брайля, а также обеспечивает хранение бюллетеней.

44. Оповещает голосующих граждан о дне, времени и месте голосования не позднее, чем за десять дней до референдума.

45. Утверждает бюллетени, полученные от окружной комиссии, путем подписания двумя членами участковой комиссии и проставления печати комиссии, а также обеспечивает их сохранность.

## **Глава VIII. Оформление зданий участковых комиссий и помещений для голосования**

46. Государственные органы, предприятия, учреждения, организации обязаны бесплатно предоставлять в распоряжение

участковых комиссий помещения и оборудование, необходимые для организации и проведения голосования в участках референдума.

Помещения для голосования, оборудованные надлежащим образом, должны быть предоставлены хокимиятами городов и районов участковым комиссиям не менее чем за одиннадцать дней до референдума.

47. Здание, в котором расположена участковая комиссия, должно быть соответственно оснащено и иметь нижеследующее:

Государственный флаг Республики Узбекистан (над зданием и в помещении);

Государственный герб Республики Узбекистан (в помещении);  
вывеску с указанием порядкового номера участка референдума;

светлые и просторные помещения для голосования;

запираемый сейф или металлический шкаф;

кабины для тайного голосования снабженные письменными принадлежностями (для голосующих граждан до 1000 лиц – не менее 2 шт., для голосующих граждан до 2000 лиц – не менее 3 шт., для голосующих граждан до 3000 лиц – не менее 4 шт.);

специально оборудованные кабины для тайного голосования лиц с ограниченными физическими возможностями;

стационарную урну для голосования;

переносную урну для голосования;

пластмассовые пломбы (всего 7 штук, из них 3 штуки для стационарных урн для голосования, 1 штука для переносной урны для голосования, 1 штука для мешка, 2 запасные);

печать участковой комиссии;

необходимую мебель, средства оргтехники (компьютер, принтер, сканер, оборудование для копирования, UPS), телефон, телевизор;

не менее 2 компьютеров, отвечающих требованиям ИСУИП и необходимое оборудование к нему (UPS, принтер, сканер и другие), а также непрерывную связь через Интернет;

отдельные места для наблюдателей;

противопожарные средства.

Здание участковой комиссии и дорожки, ведущие к нему, должны быть чистыми, ухоженными и освещенными.

В помещении для голосования либо непосредственно перед ним участковая комиссия оборудует стенд, на котором помещаются образец бюллетеня для голосования и порядок его заполнения, а если на референдум вынесен проект закона, то на стенд помещается также текст этого проекта. В случае, когда проект закона, вынесенного на референдум, предполагает отмену действующего закона или внесение в него изменений либо дополнений, то на стенд помещается текст действующего закона, который предлагается отменить, изменить либо дополнить.

*(Абзац восемнадцатый пункта 47 в редакции постановления Центральной избирательной комиссии Республики Узбекистан от 27 февраля 2023 года № 1205)*

48. На стендах посвященных размещению сведений о подготовке и проведении референдума, должны быть размещены: плакаты, посвященные дате референдума (до референдума Республики Узбекистан осталось \_\_\_ дней);

карта участка референдума;

информация о составе, рабочем плане, графике дежурств членов участковой комиссии;

информация о поставленном на референдуме вопросе;

информации, отражающие телефон доверия или электронный адрес Центральной избирательной комиссии, номера телефонов окружной комиссии, соответствующего районного (городского) суда и прокуратуры для обращения граждан;

порядок голосования;

список голосующих граждан;

пояснительные материалы о референдуме в виде инфографики.

49. На дорогах, ведущих к помещению для голосования указатели участка референдума по форме согласно приложению № 9 к настоящему Положению должны быть расположены в видимых местах.

50. У входа в помещение участковой комиссии размещается вывеска с указанием порядкового номера участка референдума в определенной в приложении № 10 к данному Положению форме,



должны быть дорожки для инвалидных колясок (пандусы), отвечающие установленным требованиям (ширина не менее 90 сантиметров, угол въезда не более 30°).

51. В участковой комиссии должны быть следующие журналы и папки по делопроизводству:

папка с решениями, протоколами и актами участковой комиссии;

журнал и папка регистрации входящих и исходящих документов, в том числе обращений;

журнал регистрации наблюдателей.

## **Глава IX. Список голосующих граждан**

52. Список голосующих граждан составляется участковой комиссией на основании ЕЭСИ.

Каждый голосующий гражданин может быть включен только в один список.

В список голосующих граждан включаются все граждане Республики Узбекистан, достигшие ко дню или в день референдума восемнадцати лет, постоянно или временно проживающие к моменту составления списка на территории данного участка референдума.

В список вносятся фамилия, имя, отчество, дата рождения и адрес места жительства каждого голосующего гражданина.

Граждане, признанные судом недееспособными, а также лица, содержащиеся по приговору суда в местах лишения свободы за совершенные тяжкие и особо тяжкие преступления, не включаются в список голосующих граждан.

53. Секретарь участковой комиссии обращается в окружную комиссию для получения права доступа в ИСУИП. Секретарь окружной комиссии предоставляет секретарю участковой комиссии право доступа в ИСУИП.

Секретарь комиссии в течение трех дней после образования участковой комиссии загружает предварительный список голосующих граждан данного участка, распределенного в ИСУИП, путем входа в информационную систему.

Секретарь комиссии проверяет список голосующих граждан, распечатывает и представляет его председателю участковой комиссии.

Председатель участковой комиссии для проверки точности распределяет членам участковой комиссии сведения о гражданах, включенных в список голосующих граждан.

54. Участковая комиссия после получения предварительного списка голосующих граждан, проживающих на территории данного участка референдума, принимает меры по его уточнению.

Хокимияты, соответствующие органы, в том числе сходы граждан махаллей, инспекторы профилактики обязаны по запросу участковой комиссии в течение 24 часов предоставить информацию о гражданах, проживающих на территории данного участка референдума.

Члены участковой комиссии при необходимости уточняют сведения о голосующих гражданах, проживающих на территории участка референдума, путем проведения подворового обхода.

Для участия в работе по составлению списка голосующих граждан участковая комиссия может привлекать представителей общественности и волонтеров. Хокимияты районов и городов оказывают содействие в работе по уточнению списков голосующих граждан.

Во время подворового обхода члены участковой комиссии уточняют факты нахождения граждан на территории данного участка в день референдума, наличие ошибок и неточностей в сведениях об этих гражданах в списке голосующих граждан.

В случае установления наличия граждан, временно проживающих на территории участка референдума, но не включенных в список голосующих граждан на данном участке референдума, а также в ходе личной беседы установлен факт их нахождения в день голосования на данной территории участка референдума, по их желанию принимается заявление образца в соответствии с приложением № 11 к настоящему Положению.

Если гражданин в процессе ознакомления со списком голосующих граждан обнаружил, что сведения о нем внесены ошибочно или что он включен в список голосующих граждан

на участке референдума, расположенном на территории не по месту его жительства, он может непосредственно прийти на участок референдума, расположенный на территории по месту жительства, и обратиться с заявлением вышеуказанного образца.

Заявление гражданина фиксируется председателем или секретарем комиссии в журнале регистрации обращений, затем заполняется электронная анкета указанной формы в ИСУИП и автоматически высылается республиканской, областным или районным рабочим группам (далее по тексту – рабочая группа) соответственно для внесения изменения в список голосующих граждан.

Рабочая группа рассматривает электронную анкету и в установленном порядке вносит соответствующие изменения в список голосующих граждан в ИСУИП.

Не допускается изменение участка референдума гражданина, участок которого был изменен согласно его заявлению, а также гражданина, не обратившегося с заявлением.

В случаях отклонения заявления участковая комиссия обязана выдать гражданину справку с обоснованием отклонения заявления.

55. Основанием для внесения изменений и дополнений в список голосующих граждан по заявлению, поданному голосующим гражданином по собственному желанию, могут быть:

постоянное или временное проживание голосующего гражданина на территории соответствующего участка референдума;

документ, подтверждающий достижение восемнадцатилетнего возраста;

наличие документа, подтверждающего отмену решения суда о признании гражданина недееспособным или освобождении из мест лишения свободы.

56. Списки голосующих граждан – военнослужащих, находящихся в воинских частях, а также членов семей военнослужащих и других голосующих граждан, если они проживают в районах расположения воинских частей,

составляются на основе данных, представляемых командирами воинских частей.

Военнослужащие, проживающие вне воинских частей, включаются в списки голосующих граждан по месту жительства на общих основаниях.

Списки голосующих граждан по участкам референдума, образованным в санаториях и домах отдыха, в больницах и других стационарных лечебных учреждениях, в местах содержания под стражей и лишения свободы, составляются на основе данных, представляемых руководителями указанных учреждений.

В случае включения в список голосующих граждан, находящихся в санаториях, домах отдыха, больницах, других стационарных лечебных учреждениях, а также в местах содержания под стражей, участковая комиссия, созданная в этих местах, принимает меры по информированию участковых комиссий по месту их постоянного или временного проживания о необходимости исключения их из списка голосующих граждан.

Оповещенная участковая комиссия вносит в список голосующих граждан на своем участке референдума запись о том, что данный голосующий гражданин включен в список голосующих граждан другого участка референдума и в итоговом протоколе он не должен включаться в общее количество голосующих граждан участка референдума.

57. В ходе проведения работ по уточнению списка голосующих граждан, гражданам разъясняется возможность досрочного голосования и другие права.

58. Списки голосующих граждан не позднее чем за десять дней до начала референдума загружаются из ИСУИП секретарем участковой комиссии, распечатываются, подписываются председателем и секретарем участковой комиссии, утверждаются печатью участковой комиссии и представляются для всеобщего ознакомления. В этом списке указываются только фамилия, имя, отчество и год рождения голосующих граждан.

Участковая комиссия может за пять дней до проведения референдума направить в рабочие группы электронные анкеты для внесения изменений в списки голосующих граждан в целях

устранения выявленных ошибок и недостатков даже после представления списков голосующих граждан для всеобщего ознакомления.

Рабочие группы в тот же день рассматривают электронную анкету и принимают решение в установленном порядке.

Окончательный список голосующих граждан на участках, образованных в санаториях и домах отдыха, в больницах и других стационарных лечебных учреждениях, в отдаленных и труднодоступных районах, в местах содержания под стражей и лишения свободы, представляется для всеобщего ознакомления за три дня до референдума. В этом списке указываются только фамилия, имя, отчество и год рождения голосующих граждан.

59. Внесение изменений в списки голосующих граждан приостанавливается за пять дней до референдума.

За три дня до референдума секретарь участковой комиссии выгружает последние списки голосующих граждан из ИСУИП, распечатывает их и представляет председателю участковой комиссии.

Этот список подписывается председателем и секретарем участковой комиссии, заверяется печатью участковой комиссии и используется в день голосования.

60. В день голосования голосующие граждане, отсутствующие по каким-либо причинам в списке голосующих граждан, обращаются с письменным заявлением к председателю участковой комиссии на основании документа, удостоверяющего их личность, гражданство и место жительства (прописка по месту постоянного проживания или временного пребывания на территории данного участка референдума).

На основании обращения голосующего гражданина вносится соответствующая надпись о его фамилии, имени, отчестве, дате рождения, месте проживания. Эти данные утверждаются подписью председателя или секретаря участковой комиссии и гражданина.

После этого вопрос включения гражданина в приложение к списку голосующих граждан решается в следующей последовательности действий:

1-действие: председатель участковой комиссии находит участок референдума гражданина из ИСУИП;

2-действие: связывается с председателем комиссии найденного участка референдума по средствам связи (телефону). При отсутствии возможности связаться с председателем соответствующая рабочая группа будет оповещена о выполнении 3 и 4-действий;

3-действие: определяет, голосовал/не голосовал ли гражданин на данном участке;

4-действие: после обнаружения факта не голосования сообщает о голосовании гражданина на основании приложения к списку голосующих граждан (оповещает участковую комиссию, включившую гражданина в список голосующих граждан);

5-действие: включает гражданина в приложение к списку голосующих граждан в соответствии с приложением № 12 к данному Положению и выдает ему бюллетень.

Председатель уведомленной участковой комиссии в список голосующих граждан вносит сведения о голосовании данного гражданина на другом участке референдума и при заполнении итогового протокола не добавляет его к общему числу голосующих граждан на участке.

Включение гражданина в приложение к списку голосующих граждан отклоняется в следующих случаях:

если гражданин голосовал по участку референдума в ИСУИП;

если гражданин обратился в участковую комиссию не по месту постоянного или временного проживания.

При этом председатель участковой комиссии поясняет о необходимости голосования гражданина на другом участке референдума по месту постоянного или временного жительства.

## **Глава X. Досрочное голосование**

61. Голосующий гражданин, не имеющий возможности в день референдума находиться по месту своего жительства, имеет право на досрочное голосование.

62. Досрочное голосование начинается за десять дней до референдума и заканчивается за три дня до референдума.

63. Время проведения досрочного голосования определяется Центральной избирательной комиссией и доводится до сведения голосующих граждан, наблюдателей через средства массовой информации.

64. Участковые комиссии получают от окружных комиссий пять процентов бюллетеней и конвертов от общего числа голосующих граждан на участке референдума не менее, чем за три дня до начала досрочного голосования.

65. Для осуществления досрочного голосования голосующий гражданин на основании заявления, с указанием причины отсутствия в день голосования (отпуск, командировка, выезд за границу и т.п.), получает у соответствующей участковой комиссии бюллетень и конверт.

Участковой комиссии запрещается требовать от голосующего гражданина дополнительные документы, подтверждающие причины отсутствия в день референдума.

66. В присутствии не менее двух членов соответствующей участковой комиссии голосующий гражданин расписывается в получении бюллетеня в выписке из списка голосующих граждан установленной формы согласно приложению № 13 к настоящему Положению.

Член участковой комиссии обязан отметить досрочно проголосовавшего гражданина в списке голосующих граждан в ИСУИП в качестве досрочно проголосовавшего гражданина.

67. Бюллетень заполняется голосующим гражданином в специально оборудованной кабине или комнате для тайного голосования путем принятия самостоятельного решения.

При этом, гражданин проставляет знак «+» или «✓» либо «х» в пустом квадрате, расположенном справа напротив варианта, за который он голосует.

*(Абзац второй пункта 67 в редакции постановления Центральной избирательной комиссии Республики Узбекистан от 27 февраля 2023 года № 1205)*

Голосующий гражданин вкладывает заполненный бюллетень в конверт и склеив, закрывает.

68. Голосующий гражданин передает члену участковой комиссии заполненный бюллетень в закрытом конверте.

Двумя членами участковой комиссии в присутствии голосующего гражданина проверяется закрытие конверта и в месте склеивания конверта ставятся подписи двух членов участковой комиссии, которые заверяются печатью комиссии.

Конверт хранится в сейфе соответствующей участковой комиссии до завершения процедуры голосования в день референдума.

## **Глава XI. Задачи, осуществляемые участковой комиссией в день референдума**

69. Здание для голосования в день референдума открывается при наличии не менее двух третей членов участковой комиссии.

При этом могут присутствовать местные наблюдатели, голосующие граждане, представители средств массовой информации, наблюдатели из других государств и международных организаций.

70. Председатель или заместитель председателя участковой комиссии определяет обязанности членов комиссии в день голосования.

71. Членам участковой комиссии выдаются подготовленные бюллетени, подписанные двумя членами комиссии и заверенные печатью на основании акта по форме согласно приложению № 14 к настоящему Положению. Для обеспечения упорядоченной выдачи бюллетеней голосующим гражданам каждому члену участковой комиссии распределяется список голосующих граждан в алфавитном порядке.

72. В день голосования на участке референдума в 8.00 часов звучит Государственный гимн Республики Узбекистан.

Председатель участковой комиссии объявляет о начале голосования.



73. Председатель участковой комиссии в присутствии членов комиссии проверяет пустоту урн для голосования и пломбирует их одноразовыми пластмассовыми пломбами, о чем составляется акт по форме согласно приложению № 15 к настоящему Положению с указанием номеров пломб.

74. Председатель участковой комиссии сообщает о количестве голосующих граждан на участке референдума, количестве полученных бюллетеней от окружной комиссии, а также о количестве досрочно проголосовавших.

75. Председатель участковой комиссии или его заместитель регистрирует местных наблюдателей, представителей средств массовой информации, наблюдателей от других государств и международных организаций на основании мандата, выданного соответствующей комиссией по проведению референдума, и документа, удостоверяющего их личность.

Участковая комиссия после их регистрации создает условия для полного и беспрепятственного осуществления ими своих полномочий.

76. Председатель, заместитель председателя или секретарь участковой комиссии через средства связи уведомляет окружную комиссию о начале голосования.

77. Подсчет количества предоставленных голосующим гражданам бюллетеней проводится каждый час.

78. Председатель участковой комиссии координирует и контролирует организацию и проведение голосования, при необходимости оказывает помощь членам комиссии, заменяет их другими членами в случаях временного отсутствия.

79. Участковая комиссия по списку на участке обеспечивает выдачу не более одного бюллетеня каждому голосующему гражданину, участвующему в голосовании. Не допускается выдача каждому голосующему гражданину более одного бюллетеня. За исключением случая, когда по просьбе голосующего гражданина испорченный бюллетень может быть заменен новым.

## **Глава XII. Особенности организации и проведения референдума в местах содержания под стражей и лишения свободы**

80. Участки референдума образуются постановлением окружной комиссии, на основании представления руководителей мест содержания под стражей и лишения свободы. Эти участки референдума входят в округа референдума по месту их расположения.

В некоторых случаях, на основании предложения администрации колонии-поселения, представленного в соответствующую окружную комиссию, окружной комиссией может быть принято решение о приписке голосующих граждан, содержащихся в данных учреждениях, к участку референдума по месту расположения для голосования по месту пребывания, посредством переносной урны для голосования.

81. Кандидатуры в члены участковой комиссии рекомендуются руководителем мест содержания под стражей и лишения свободы из числа сотрудников данного учреждения для утверждения окружной комиссией.

При необходимости руководителем мест содержания под стражей и лишения свободы в соответствии со статьей 23 Закона Республики Узбекистан «О референдуме Республики Узбекистан» в качестве кандидатов в члены участковой комиссии могут быть также рекомендованы другие лица и представители общественности.

82. В список голосующих граждан участков референдума, образованных в местах содержания под стражей и лишения свободы, вносятся задержанные в местах содержания под стражей и заключенные, содержащиеся в местах лишения свободы по приговору суда за совершенные преступления, не представляющие большой общественной опасности и менее тяжкие преступления.

83. Списки голосующих граждан на участках референдума, образованных в местах содержания под стражей и лишения

свободы, формируются участковой комиссией на основании данных, представленных руководителями этих учреждений.

84. Министерство внутренних дел Республики Узбекистан представляет в Государственный центр персонализации при Кабинете Министров Республики Узбекистан информацию о голосующих граждан на участках референдума, образованных в местах содержания под стражей и лишения свободы не менее чем за месяц до голосования для внесения поправок в Единый электронный список избирателей.

При внесении изменений в список голосующих граждан на участках референдума, образованных в этих учреждениях, не менее чем за пять дней до голосования принимаются меры по доведению данных сведений в Государственный центр персонализации при Кабинете Министров Республики Узбекистан.

85. В случаях, когда в колониях-поселениях не были образованы участки референдума, руководством данных учреждений информация о голосующих гражданах учреждения, не менее чем за семь дней до голосования, предоставляется в приписанную участковую комиссию.

86. Наблюдатели, аккредитованные представители средств массовой информации должны проинформировать участковую комиссию не менее чем за три дня до их прибытия на участки референдума, образованные в местах содержания под стражей и лишения свободы.

87. В свою очередь, участковая комиссия предоставляет администрации мест содержания под стражей и лишения свободы сведения о лицах, указанных в пункте 86 настоящего Положения (фамилия, имя, отчество, дата рождения, в качестве кого участвует на выборах), для обеспечения беспрепятственного доступа.

Администрация мест содержания под стражей и лишения свободы несет ответственность за обеспечение этим лицам доступа и безопасности, соблюдение правил внутреннего распорядка.

88. С учетом правил внутреннего распорядка и режима мест содержания под стражей и лишения свободы, голосующие граждане будут доставляться в помещение для голосования небольшими группами.

В колониях-поселениях, где не образован участок референдума, приписанной участковой комиссией будет организовано голосование по месту пребывания голосующих граждан.

Приписанная участковая комиссия вносит этих граждан в приложение к списку голосующих граждан.

### **Глава XIII. Организация голосования**

89. Голосование проводится в день референдума с 8.00 до 20.00 часов.

90. По прибытии в помещение для голосования голосующий гражданин предъявляет члену участковой комиссии документ, удостоверяющий его личность (паспорт, ID-карта, воинское удостоверение, национальное водительское удостоверение нового образца, временная справка об утере гражданского паспорта, выданная гражданину органами внутренних дел, справка об отбытии либо освобождении от наказания), и расписывается в списке голосующих граждан. После этого ему выдается бюллетень.

Запрещается выдавать бюллетень гражданину, который хочет проголосовать за другое лицо.

При заполнении бюллетеня, по просьбе голосующего гражданина, предоставляется трафарет, изготовленный на основе алфавита Брайля.

91. Голосующий гражданин после получения бюллетеня заполняет его в кабине или комнате для тайного голосования.

При этом, гражданин проставляет знак «+» или «✓» либо «х» в пустом квадрате, расположенном справа напротив варианта, за который он голосует.

*(Пункт 91 дополнен абзацем вторым постановлением Центральной избирательной комиссии Республики Узбекистан от 27 февраля 2023 года № 1205)*

Запрещается фото- или видеосъемка процесса заполнения бюллетеня голосующего гражданина, его распространение, в том числе размещение в социальных сетях.

92. При заполнении бюллетеня запрещается присутствие других лиц, кроме голосующего.

*(Абзац второй пункта 92 исключен постановлением Центральной избирательной комиссии Республики Узбекистан от 27 февраля 2023 года № 1205)*

93. Голосующий гражданин, не имеющий возможности самостоятельно заполнить бюллетень, вправе пригласить в кабину или комнату для тайного голосования другое лицо по своему усмотрению, за исключением лиц, входящих в состав участковой комиссии, наблюдателей и представителей средств массовой информации.

94. Гражданин опускает заполненный бюллетень в урну для голосования. Урны для голосования должны быть видны членам участковой комиссии и наблюдателям.

По просьбе гражданина испорченный бюллетень для голосования может быть заменен новым. Испорченные бюллетени для голосования подлежат учету, погашению и хранятся отдельно.

95. В здании участковой комиссии в день референдума при голосовании могут присутствовать:

соответствующие члены участковой комиссии;

соответствующие члены окружной комиссии, члены Центральной избирательной комиссии;

местные наблюдатели;

представители средств массовой информации;

наблюдатели от других государств и международных организаций;

граждане, участвовавшие в голосовании по списку голосующих граждан на участке референдума.

При голосовании в здании участковой комиссии запрещается находиться другим лицам, кроме тех лиц, которым разрешено присутствовать. Ответственность за поддержание в здании данного необходимого порядка несет участковая комиссия.

Лица, которым разрешено присутствовать в здании участковой комиссии (за исключением голосующих граждан), обязаны на видном для других лиц месте иметь при себе мандат (удостоверение), подтверждающий статус, предоставленный соответствующими комиссиями.

Участковая комиссия принимает меры к выводу из здания проголосовавшего гражданина.

96. Если член участковой комиссии, наблюдатели или представители средств массовой информации нарушат тайну голосования или попытаются повлиять на волеизъявление граждан, член участковой комиссией отстраняется от участия в ее работе, а наблюдатели, представители средств массовой информации незамедлительно выпроваждаются из помещения для голосования. Решение об этом принимает участковая комиссия.

97. Председатель участковой комиссии может обратиться к работникам внутренних дел или Национальной гвардии для обеспечения в здании голосования тишины и соблюдения порядка при возникновении незаконных действий, препятствующих голосованию и подсчету голосов. При этом работники внутренних дел или Национальной гвардии незамедлительно должны прибыть к месту события.

Работники внутренних дел или Национальной гвардии после устранения ими на территории участка референдума беспорядков, противоправных действий по поручению председателя участковой комиссии должны покинуть здание участка референдума и разместиться в месте, не мешающем процессу голосования.

#### **Глава XIV. Организация голосования по месту пребывания голосующего гражданина**

98. В случаях, когда отдельные голосующие граждане по состоянию здоровья или по другим причинам не могут прибыть в помещение для голосования, соответствующая участковая комиссия по их письменной или устной просьбе организует

голосование в день референдума или до дня референдума по месту пребывания этих голосующих граждан.

При этом член участковой комиссии вносит в журнал регистрации обращений запись о фамилии, имени, отчестве, месте жительства голосующего гражданина, времени обращения и эти сведения заверяются подписью члена участковой комиссии.

99. Организация участковой комиссией голосования по месту пребывания голосующего гражданина осуществляется с учетом объема работы и обстоятельств в день референдума.

Члены участковой комиссии, выезжающие по обращениям граждан, подписывают количество бюллетеней, равное количеству обращений. Количество обращений граждан, а также количество использованных и возвращенных бюллетеней фиксируется в отдельном акте по форме согласно приложению № 16 к настоящему Положению.

100. По месту пребывания голосующего гражданина направляется не менее двух членов участковой комиссии с переносной урной для голосования, которые обеспечивают проведение голосования с соблюдением тайны его волеизъявления. При этом могут присутствовать наблюдатели и представители средств массовой информации.

101. Информация о голосующих гражданах, проголосовавших по месту пребывания, членом участковой комиссией вносится в выписку из списка голосующих граждан по форме согласно приложению № 17 к настоящему Положению, и голосующий, ставит подпись напротив своей фамилии в этом списке, подтверждая факт получения бюллетеня.

102. После того, как голосующий гражданин тайно проголосовал, в соответствующее место списка голосующих граждан (напротив фамилии голосующего гражданина) вносится запись «проголосовал на месте пребывания».

## **Глава XV. Определение результатов голосования**

103. Председатель участковой комиссии или его заместитель в 20.00 часов объявляет об окончании голосования.

Присутствующим в здании участка референдума голосующим гражданам дается возможность завершить голосование (в случае наличия голосующих граждан).

104. На участках референдума, образованных в воинских частях, в санаториях, домах отдыха, больницах и других стационарных лечебных учреждениях, в местах нахождения граждан, расположенных в отдаленных и труднодоступных районах, в местах содержания под стражей и лишения свободы, участковая комиссия может объявить голосование законченным в любое время, если проголосовали все граждане, включенные в список.

На участках референдума, расположенных на территории Республики Узбекистан, не допускается подсчет голосов и вскрытие урн для голосования ранее 20.00 часов.

105. Подсчет голосов проголосовавших производится членами участковой комиссии по бюллетеням, имеющимся в урнах для голосования. Голоса голосующих граждан подсчитываются только в здании для голосования.

106. При подсчете голосов участковой комиссии, в процессе заполнения протоколов о результатах подсчета голосов могут быть присутствовать:

местные наблюдатели;

представители средств массовой информации;

наблюдатели от других государств и международных организаций.

В указанном процессе в здании участковой комиссии запрещается находиться другим лицам, кроме тех лиц, которым разрешено присутствовать.

107. Результаты подсчета голосов на участке референдума оформляются протоколом участковой комиссии о результатах подсчета голосов на участке референдума по форме согласно приложению № 18 к настоящему Положению.

108. После завершения голосования члены участковой комиссии, в последовательности действий, определенной законодательством, выполняют следующие задачи:



1-е действие: перед началом подсчета голосов столы объединяются, все письменные принадлежности (ручки, карандаши и другие средства) откладываются в сторону с привлечением всеобщего внимания;

2-е действие: определяется количество бюллетеней, полученных от окружных комиссий, и вносится в итоговый протокол;

3-е действие: неиспользованные и испорченные бюллетени подсчитываются и погашаются путем резки левого верхнего угла либо проставления соответствующего знака на задней части бюллетеня, о чем вносится соответствующая запись в итоговый протокол;

4-е действие: определяется общее количество голосующих граждан участка по списку голосующих граждан (за исключением внесенных сведений о проголосовавших на другом участке референдума) и приложению к данному списку и вносится в итоговый протокол;

5-е действие: перед вскрытием стационарных и переносных урн для голосования, членами комиссии на каждый лист списка голосующих и приложения к списку голосующих вносятся сведения об общем числе лиц, получивших бюллетени;

после внесения сведений, каждая страница списка голосующих и приложения к списку голосующих подписывается членом комиссии, внесшего эти сведения, и цифры в страницах обобщаются;

председатель комиссии объявляет обобщенную итоговую информацию по всем страницам списка голосующих, вносит ее в последнюю страницу списка голосующих, заверяет своей подписью и печатью участковой комиссии, а также данные сведения вносятся в итоговый протокол;

6-е действие: номера пломб в урнах для голосования сравниваются с актом пломбирования.

На участках референдума, образованных при дипломатических и иных представительствах Республики Узбекистан за рубежом, имеющиеся цифры на пластиковых одноразовых пломбах в

специальных мешках (мешке) также сверяются с цифрами в соответствующем акте;

7-е действие: опускают в урну для голосования закрытые конверты с бюллетенями досрочного голосования;

8-е действие: стационарные и переносные урны для голосования (на участках референдума, созданных при дипломатических и других представительствах Республики Узбекистан за рубежом, также специальные мешки) открываются. Бюллетени высыпаются на стол, и определяется количество граждан, участвовавших в голосовании (бюллетени в урнах для голосования), данные сведения вносятся в итоговый протокол;

9-е действие: распределяют голоса «за» и «против» по поставленному на референдуме вопросу в отдельные стопки, озвучивая и демонстрируя бюллетени.

В случае возникновения сомнения в подлинности бюллетеня, вопрос решается путем выставления участковой комиссией на голосование. В случае принятия решения о признании бюллетеня недействительным участковая комиссия указывает на его оборотной стороне причины признания его недействительным. Эта запись подтверждается подписями не менее трех членов участковой комиссии.

10-е действие: голоса «за» и «против» по поставленному на референдуме вопросу распределяются в отдельные стопки для подсчета и вносятся в итоговый протокол;

Голоса «за» и «против» по поставленному на референдуме вопросу связываются в отдельные пачки. На пачке указывается количество голосов.

11-е действие: при подсчете голосов следующие бюллетени признаются недействительными:

не соответствующие форме (размер, цвет, качество бумаги, по типографскому шрифту и по другим отличиям);

бюллетени, не утвержденные участковой комиссией;

бюллетени, в которых при голосовании знак «+» или «✓» либо «х» проставлен более чем в одном квадрате, либо не проставлен ни в одном из них;

*(Пункт 108 дополнен абзацем двадцатым постановлением Центральной избирательной комиссии Республики Узбекистан от 27 февраля 2023 года № 1205)*

бюллетени с внесенными дополнительными надписями.

*(Абзац двадцать первый пункта 108 в редакции постановления Центральной избирательной комиссии Республики Узбекистан от 27 февраля 2023 года № 1205)*

Данные бюллетени, признанные недействительными, подсчитываются, связываются в отдельные пачки, и их количество вносится в итоговый протокол.

109. После осуществления необходимых действий проводится итоговое заседание комиссии, в котором рассматриваются жалобы и заявления по правонарушениям, допущенным в ходе голосования и подсчета голосов.

110. До составления протокола о результатах подсчета голосов председатель комиссии доводит до присутствующих сведения о жалобах (заявлениях), поступивших в комиссию в день голосования и до завершения подсчета голосов, и принятых по ним решениях, показывает акты и другие документы, прилагаемые к протоколу, выясняет наличие претензий и жалоб по деятельности комиссии, в необходимых случаях комиссия рассматривает замечания и жалобы и принимает решения.

111. Участковая комиссия принимает решение об утверждении протокола о результатах подсчета голосов на участке референдума. После этого председателем, заместителем председателя, секретарем и другими членами комиссии составляется протокол о результатах подсчета голосов в двух экземплярах, подписывается и заверяется печатью участковой комиссии.

Не допускается внесение каких-либо изменений в протокол о результатах подсчета голосов на участке референдума участковой комиссии.

Если в ходе составления протокола о результатах подсчета голосов на участке референдума участковой комиссии отсутствуют некоторые члены комиссии, то в протоколе указываются причины их отсутствия.

После этого протокол о результатах подсчета голосов на участке референдума участковой комиссии оглашается председателем участковой комиссии или заместителем председателя, а также копия выписки данного протокола незамедлительно вывешивается на срок не менее сорока восьми часов на здание участковой комиссии для всеобщего ознакомления.

Участвовавшие в процессе подсчета голосов наблюдатели имеют право обратиться за утвержденной копией выписки протокола участковой комиссии.

112. Во время подписания протокола о результатах подсчета голосов на участке референдума участковой комиссии член комиссии, не согласный с содержанием протокола, вправе приложить к протоколу свое особое мнение, которое отражается в протоколе.

113. Копия выписки протокола о результатах подсчета голосов на участке референдума участковой комиссии незамедлительно представляется в соответствующую окружную комиссию путем использования информационно-коммуникационных технологий, а подлинник доставляется в окружную комиссию председателем или его заместителем в сопровождении работников органов внутренних дел.

При выявлении окружной комиссией некорректного заполнения протокола о результатах подсчета голосов на участке референдума участковой комиссии или арифметических ошибок, участковая комиссия проводит дополнительное заседание и исправляет ошибки. С указанием оснований, принимается постановление об аннулировании прежнего протокола, и исправленный протокол утверждается новым постановлением. Протокол, вывешенный для всеобщего ознакомления, заменяется обновленным и направляется в окружную комиссию.

114. Заместитель председателя и секретарь участковой комиссии записывают количество голосов «за» и «против» на стопках проголосованных бюллетеней и по порядку складывают пачки в мешок.

После этого на пачках бюллетеней, признанных недействительными, пишут «Бюллетени, признанные недействительными» и, написав рядом их количество, складывают в мешок.

Затем аннулированные неиспользованные и испорченные бюллетени связывают и на них пишут «Аннулированные неиспользованные и испорченные бюллетени» и, написав рядом их количество, складывают в мешок.

После размещения бюллетеней в мешок также складывают второй протокол по списку голосующих граждан и подсчету голосов и прилагаемые к нему документы.

Мешок пломбируется пломбой и составляется акт о пломбировании мешка. После чего мешок размещается в сейф, опечатывается и подписывается председателем участковой комиссии.

## **Глава XVI. Рассмотрение обращений физических и юридических лиц**

115. Местные наблюдатели, голосующие граждане, другие участники референдума (далее – обращающиеся) непосредственно сами или через своих представителей могут обращаться в участковые комиссии с заявлениями, предложениями и жалобами.

Обращения могут быть в устной, письменной либо в электронной форме.

Обращения независимо от их формы и вида имеют равное значение.

116. В обращении физического лица должны быть указаны фамилия, имя, отчество физического лица, сведения о месте его жительства.

В обращении юридического лица должны быть указаны полное наименование юридического лица, сведения о его местонахождении (почтовом адресе).

В обращении физического и юридического лица должны быть указаны порядковый номер участковой комиссии, должность и

(или) фамилия, имя, отчество должностного лица, которому направляется обращение, а также изложена суть обращения.

В обращениях могут быть указаны адрес электронной почты, номер контактного телефона обращающихся.

Обращения могут подаваться на государственном и других языках.

117. Обращающимся гарантируется право на обращения индивидуально или коллективно в участковые комиссии.

118. Право на обращения реализуется добровольно. Никто не может быть принужден участвовать в действиях в защиту какого-либо обращения либо против него.

Осуществление права на обращение не должно нарушать права, свободы и законные интересы других физических и юридических лиц, а также интересы общества и государства.

119. Без письменного согласия обращающихся не подлежат разглашению какие-либо сведения о его личности.

120. Поступившие обращения физических и юридических лиц распределяются председателем участковой комиссии для рассмотрения среди ее членов.

Участковая комиссия в пределах своих полномочий рассматривает обращения физических и юридических лиц о нарушении требований Закона «О референдуме Республики Узбекистан» или по другим вопросам организации референдума.

В процессе рассмотрения обращений могут проводиться проверки.

Письменные ответы предоставляются в трехдневный срок, а по обращениям, поступившим менее чем за шесть дней до референдума либо в день голосования, — незамедлительно.

Если вопросы, поднятые в обращении, нашли положительное решение на месте, то с согласия обращающегося письменный ответ ему может не предоставляться.

121. Обращения должны регистрироваться в журнале регистрации.

Отказ в принятии и регистрации обращения не допускается.

Для рассмотрения обращения и принятия по нему решения председатель участковой комиссии созывает комиссию и

проводит ее заседание. На собрание могут быть приглашены заинтересованные лица.

В случае неправомерного отказа участковой комиссии в принятии или рассмотрении обращения, либо если заявитель недоволен результатом рассмотрения обращения, он может обжаловать его в суд.

122. Обращение, поступившее в участковую комиссию, в полномочия которой не входит разрешение поставленных вопросов, в трехдневный срок направляется соответствующим органам с сообщением об этом лицу, направившему обращение.

123. Рассмотрению не подлежат:

анонимные обращения;

обращения, поданные через представителей физических и юридических лиц при отсутствии документов, подтверждающих их полномочия;

обращения, не соответствующие другим требованиям, установленным законом.

При оставлении обращений без рассмотрения составляется соответствующее заключение, которое утверждается председателем или заместителем председателя участковой комиссии.

Об оставлении обращений без рассмотрения в связи с отсутствием документов, подтверждающих полномочия представителя обращающегося, обращающийся уведомляется в соответствующем порядке.

124. Запрещается преследование обращающегося, его представителя, членов их семей в связи с их обращениями в государственные органы, комиссии по проведению референдума и к их должностным лицам в целях реализации или защиты своих прав, свобод и законных интересов, а также выражением своего мнения и критики в обращениях.

Преследование обращающихся, влечет ответственность в установленном законодательством порядке.

125. Члены участковых комиссий, рассмотревшие обращение, обязаны сообщить лицу, направившему его, о времени, результатах рассмотрения и принятом решении.

126. Обращающие могут обжаловать решения участковых комиссий по результатам рассмотрения обращений и иные решения в суд в течение пяти дней после принятия этих решений.

127. Решение суда вручается соответствующей участковой комиссии и обращающимся незамедлительно после его вынесения.

### **Глава XVII. Ответственность за нарушение законодательства о референдуме**

128. Лица, виновные в нарушении законодательства о референдуме, несут ответственность в установленном порядке.

129. Оформление ведения административного делопроизводства по правонарушениям в сфере подготовки и проведения референдума осуществляется на основании Инструкции по оформлению дел о правонарушениях в области организации и проведения выборов и референдума избирательными комиссиями и комиссиями по проведению референдума, утвержденную постановлением Центральной избирательной комиссии от 11 сентября 2019 года № 934.

### **Глава XVIII. Хранение документов, печатей и урн для голосования участковой комиссии**

130. Документы, связанные с подготовкой и проведением референдума подготавливаются и сдаются для хранения в соответствии с Инструкцией о порядке хранения, передачи в архив и уничтожения документов, связанных с подготовкой и проведением выборов и референдума, утвержденной постановлением Центральной избирательной комиссии Республики Узбекистан от 19 сентября 2019 года № 939.

131. Материальные ценности, такие как печать комиссии, урны для голосования, кабины для тайного голосования, Государственный герб и флаг, использованные во время референдума участковой комиссией, сдаются в установленном порядке ответственным лицам организационно-контрольных



групп районных и городских хокимиятов на основании акта, и хранятся под их ответственность.

### **Глава XIX. Заключительные положения**

132. Со дня получения бюллетеней, подразделения охраны Национальной гвардии или работники внутренних дел обеспечивают охрану здания, в котором хранятся бюллетени и другие документы.

133. Участковые комиссии прекращают свою деятельность после официального объявления итогов референдума.

**ПРИЛОЖЕНИЕ № 1**  
**к Положению об участках референдума**  
**и участковых комиссиях по проведению референдума**

	<b>УДОСТОВЕРЕНИЕ</b>	
	_____ <i>(фамилия, имя, отчество)</i>	
	<b>ПРЕДСЕДАТЕЛЬ</b> участковой комиссии по проведению референдума № _____ _____ - _____ округа референдума	
<b>Председатель</b> окружной комиссии по проведению референдума		
_____ <i>(подпись)</i> <i>(Ф.И.О.)</i>	<div style="border: 1px solid black; width: 100%; height: 100%; display: flex; align-items: center; justify-content: center;">Фотография</div>	
« _____ » _____ 20__ г. <i>(дата принятия постановления)</i>		М.П.
Действительно при предъявлении документа, удостоверяющего личность.		

**ПРИЛОЖЕНИЕ № 2**  
**к Положению об участках референдума**  
**и участковых комиссиях по проведению референдума**

	<b>УДОСТОВЕРЕНИЕ</b>	
	_____ <i>(фамилия, имя, отчество)</i>	
	<b>ЗАМЕСТИТЕЛЬ ПРЕДСЕДАТЕЛЯ</b> участковой комиссии по проведению референдума № _____ _____ - _____ округа референдума	
<b>Председатель</b> участковой комиссии по проведению референдума		
_____ <i>(подпись)</i> <i>(Ф.И.О.)</i>	<div style="border: 1px solid black; width: 100%; height: 100%; display: flex; align-items: center; justify-content: center;">Фотография</div>	
« _____ » _____ 20__ г. <i>(дата принятия постановления)</i>		М.П.
Действительно при предъявлении документа, удостоверяющего личность.		

**ПРИЛОЖЕНИЕ № 3**  
**к Положению об участках референдума**  
**и участковых комиссиях по проведению референдума**

	<b>УДОСТОВЕРЕНИЕ</b>
	_____ <i>(фамилия, имя, отчество)</i>
	<b>СЕКРЕТАРЬ</b> участковой комиссии по проведению референдума № ____ - _____ округа референдума
<b>Председатель</b> участковой комиссии по проведению референдума	Фотография
_____ <i>(подпись)</i> <i>(Ф.И.О.)</i>	
« ____ » _____ 20__ г. <i>(дата принятия постановления)</i> М.П.	
Действительно при предъявлении документа, удостоверяющего личность.	

**ПРИЛОЖЕНИЕ № 4**  
**к Положению об участках референдума**  
**и участковых комиссиях по проведению референдума**

	<b>УДОСТОВЕРЕНИЕ</b>
	_____ <i>(фамилия, имя, отчество)</i>
	<b>ЧЛЕН</b> участковой комиссии по проведению референдума № ____ - _____ округа референдума
<b>Председатель</b> участковой комиссии по проведению референдума	Фотография
_____ <i>(подпись)</i> <i>(Ф.И.О.)</i>	
« ____ » _____ 20__ г. <i>(дата принятия постановления)</i> М.П.	
Действительно при предъявлении документа, удостоверяющего личность.	

**ПРИЛОЖЕНИЕ № 5**  
к Положению об участках референдума  
и участковых комиссиях по проведению референдума

**ОБРАЗЕЦ СТАЦИОНАРНЫХ УРН ДЛЯ ГОЛОСОВАНИЯ**

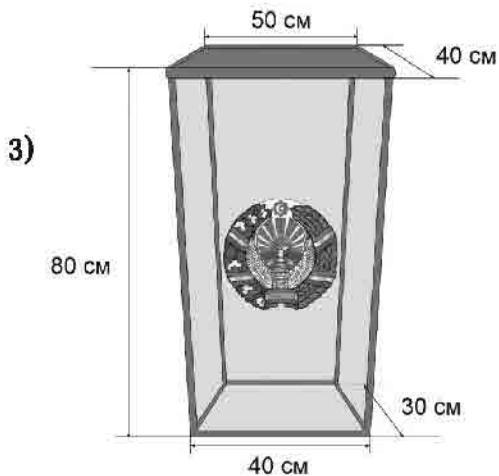
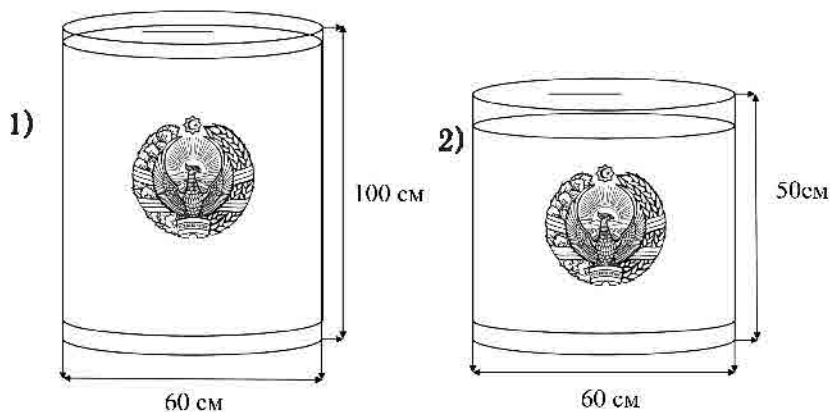

## ПЕРЕНОСНЫЕ УРНЫ ДЛЯ ГОЛОСОВАНИЯ

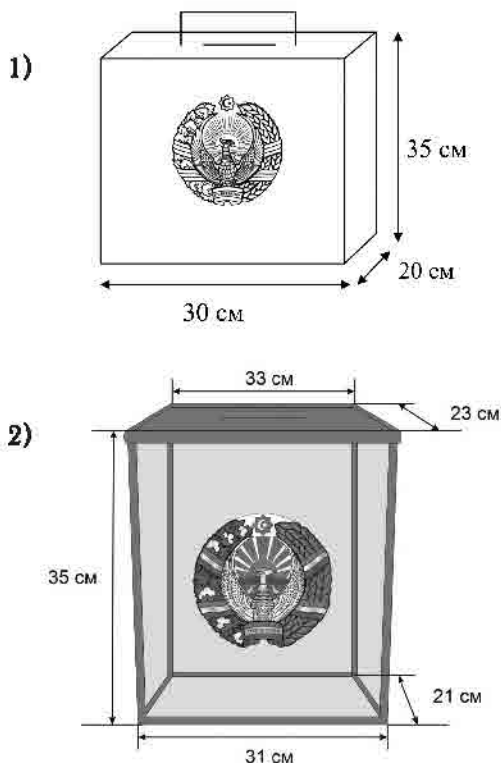

Переносные урны для голосования предназначены для голосования вне помещения.

Для голосования по месту пребывания количество переносных урн для голосования определяется решением соответствующей участковой комиссии и на каждом из них должен быть проставлен его порядковый номер.

Урны для голосования с момента их пломбирования и до вскрытия должны находиться в поле зрения членов участковой комиссии, наблюдателей.

Контроль за сохранностью урн для голосования возлагается на члена участковой комиссии, который определяется решением комиссии.

**ПРИЛОЖЕНИЕ № 6**  
к Положению об участках референдума и участковых  
комиссиях по проведению референдума

**КОМНАТА ДЛЯ ТАЙНОГО ГОЛОСОВАНИЯ  
С БОЛЬШОЙ ПЛОЩАДЬЮ**

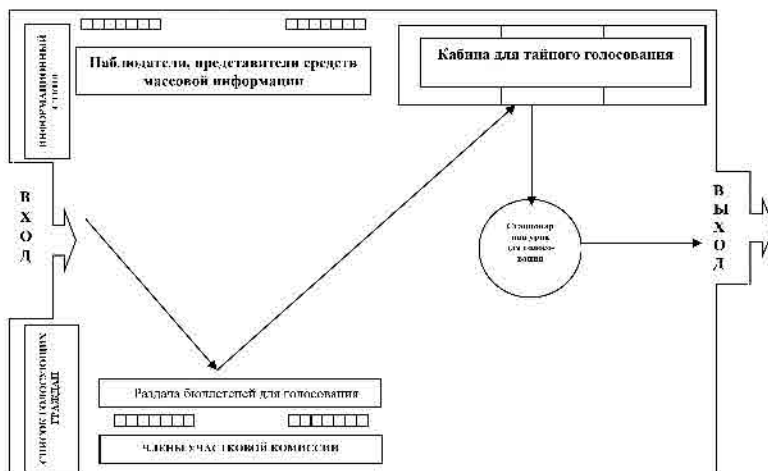

**КОМНАТА ДЛЯ ТАЙНОГО ГОЛОСОВАНИЯ  
С МАЛОЙ ПЛОЩАДЬЮ**

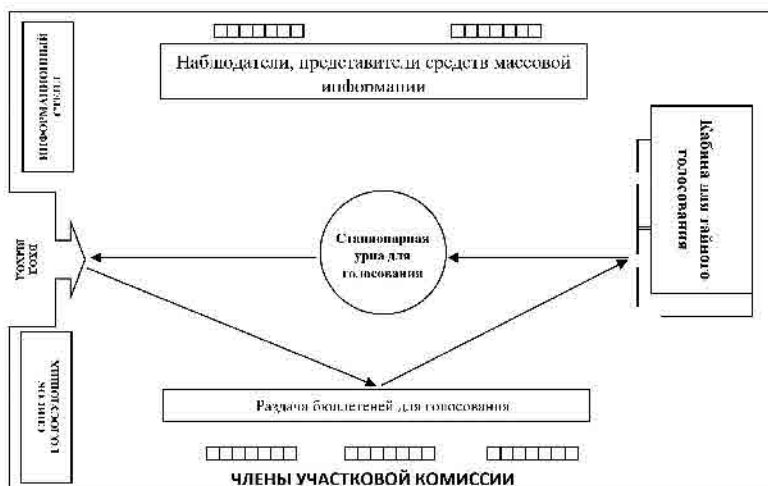

**ПРИЛОЖЕНИЕ № 7**  
к Положению об участках референдума и участковых  
комиссиях по проведению референдума

**ЭСКИЗ КАБИН ДЛЯ ТАЙНОГО ГОЛОСОВАНИЯ**

Кабина для тайного голосования образует изолированную площадь, исключаящую возможность контроля за действиями голосующего гражданина со стороны присутствующих в помещении для голосования и обеспечивает тайну его волеизъявления

Высота кабины составляет 2 метра, а ширина 0,75 метров.

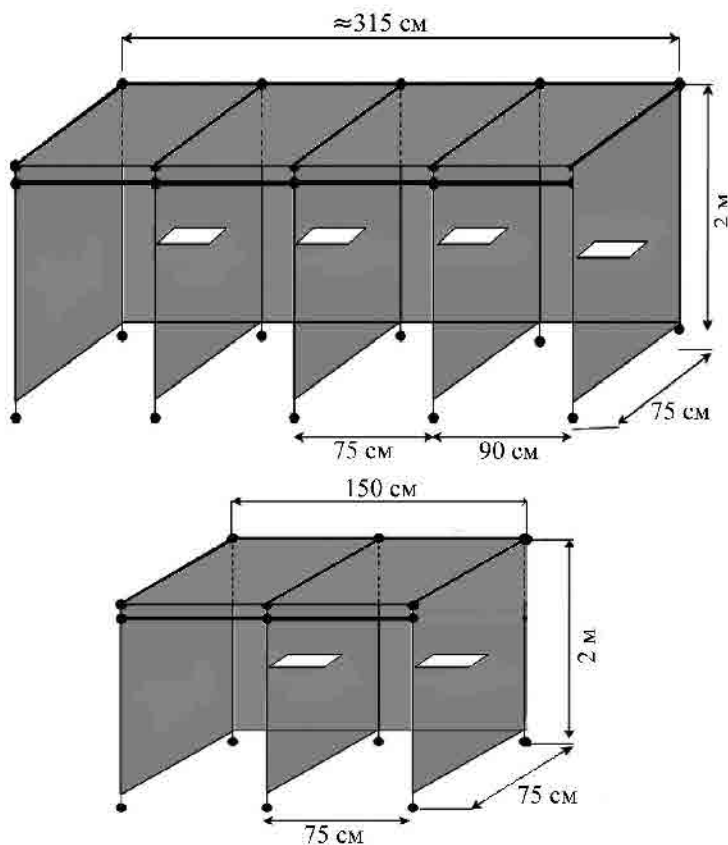

## ПЕРЕНОСНАЯ КАБИНА ДЛЯ ГОЛОСОВАНИЯ

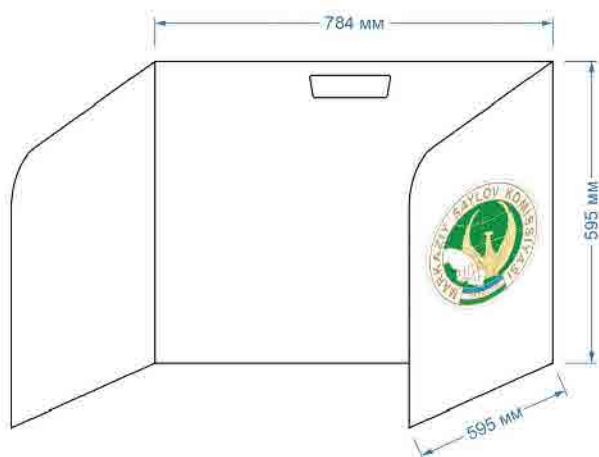

### ПРИЛОЖЕНИЕ № 8

к Положению об участках референдума и участковых комиссиях по проведению референдума

### ОБРАЗЕЦ

резиновой печати участковой комиссии по проведению референдума





Резиновая печать участковой комиссии по проведению референдума выполнена в виде круга диаметром 35 мм, основной окружности на расстоянии 17,5 мм от центра и другого круга на расстоянии 1 мм. Внизу второго круга есть надпись «Referendum otkazuvchi uchastka komissiyasi \*\*», под этой надписью по кругу написано «Toshkent shahar \*\*». Внизу этого текста находится еще один внутренний круг на расстоянии 0,8 мм от центра. Внутри круга изображен порядковый номер участковой комиссии по проведению референдума.

*\* Порядковый номер участковой комиссии по проведению референдума утверждается соответствующей окружной комиссией по проведению референдума.*

**ПРИЛОЖЕНИЕ № 9**  
к Положению об участках референдума и участковых комиссиях по проведению референдума

**Указатель участка референдума**

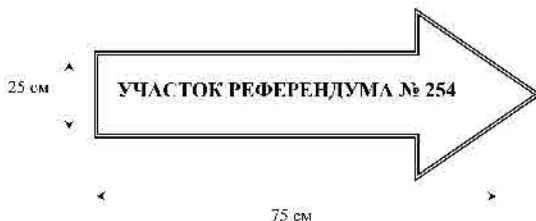

**ПРИЛОЖЕНИЕ № 10**  
к Положению об участках референдума и участковых комиссиях по проведению референдума

**Вывеска участка референдума**



**ПРИЛОЖЕНИЕ № 11**  
к Положению об участках референдума и участковых  
комиссиях по проведению референдума

**ЗАЯВЛЕНИЕ**

В целях обеспечения права моего голоса на референдуме прошу включить меня в список голосующих граждан участка референдума № \_\_\_\_\_ по моему адресу проживания.

**Мои личные данные:**

Фамилия, имя, отчество	Год, месяц и день рождения	Серия и номер паспорта (или ID карты)	Адрес место жительства	Номер телефона

**Гражданин** \_\_\_\_\_  
*Имзо*

\_\_\_\_\_ *Ф.И.О.*

**Член  
участковой  
комиссии** \_\_\_\_\_  
*Имзо*

\_\_\_\_\_ *Ф.И.О.*

\* Данное заявление регистрируется в журнале регистрации обращений председателем или секретарем комиссии. После этого заполняется электронная анкета по форме, указанной в ИСУИП, которая автоматически направляется в соответствующую рабочую группу республики, области или района для внесения изменений в список голосующих граждан.

ПРИЛОЖЕНИЕ № 12

к Положению об участках референдума и участковых  
комиссиях по проведению референдума

РЕФЕРЕНДУМ РЕСПУБЛИКИ УЗБЕКИСТАН  
ПРИЛОЖЕНИЕ СПИСКА ГОЛОСУЮЩИХ ГРАЖДАН

Округ референдума № \_\_\_\_\_

« \_\_\_\_\_ » 20 \_\_\_\_ г.  
(дата референдума)

УЧАСТОК РЕФЕРЕНДУМА \_\_\_\_\_

№	Фамилия, имя, отчество	Место жительства (по документу, подтверждающему его место жительства)	Номер участка референдума, внесенного в список голосующих граждан в ЕССН, район или город, область (номер телефона участка референдума)	Подпись председателя участковой комиссии	Подпись свертываи участковой комиссии	Подпись гражданин о получении бюллетеня для голосования

**Примечание:**

Данное заявление необходимо заполнить полностью, строго соблюдая требования Положения об участках референдума и участковых комиссиях по проведению референдума!  
Несоблюдение этого требования влечет за собой ответственность за нарушение законодательства о референдуме.

## ПРИЛОЖЕНИЕ № 13

к Положению об участках референдума и участковых  
комиссиях по проведению референдума

**РЕФЕРЕНДУМ РЕСПУБЛИКИ УЗБЕКИСТАН**  
**ВЫПИСКА ИЗ СПИСКА ГОЛОСУЮЩИХ ГРАЖДАН**  
(по досрочно проголосовавшим)

Округ референдума № \_\_\_\_\_

← → \_\_\_\_\_ 20 \_\_\_\_\_ г.

(дата референдума)

**УЧАСТОК РЕФЕРЕНДУМА № \_\_\_\_\_**

№	Фамилия, имя, отчество	Год, месяц и день рождения	Место жительства	Подпись гражданина о получении бюллетеня для голосования
1	2	3	4	5

**Примечание:** Сведения о голосующих гражданах вносятся в этот список ручкой.

ПРИЛОЖЕНИЕ № 14  
к Положению об участках референдума и  
участковых комиссиях по проведению референдума

*Образец акта распределения  
членам комиссии бюллетеней  
для голосования в участковой  
комиссии по проведению  
референдума*

**АКТ**  
**участковой комиссии по проведению**  
**референдума № \_\_\_\_\_**

\_\_\_\_\_ 20\_\_ г.

г. Ташкент

Настоящий акт составляется между председателем и членом участковой комиссии по проведению референдума о вручении и получении бюллетеней.

На референдум Республики Узбекистан подано и принято \_\_\_\_\_ бюллетеней.

**Сдал:**

**Председатель участковой комиссии  
по проведению референдума № \_\_\_\_\_:**

\_\_\_\_\_  
(Ф.И.О)

\_\_\_\_\_  
(подпись)

**Принял:**

**Член участковой комиссии  
по проведению референдума № \_\_\_\_\_:**

\_\_\_\_\_  
(Ф.И.О)

\_\_\_\_\_  
(подпись)

ПРИЛОЖЕНИЕ № 15  
к Положению об участках референдума и  
участковых комиссиях по проведению референдума

*Образец акта о пломбировании  
участковой комиссии по  
проведению референдума*

**АКТ**  
**участковой комиссии по проведению**  
**референдума № \_\_\_\_\_**

\_\_\_\_\_ 20\_\_ г.

г. Ташкент

Приняли участие: Члены участковой комиссии по проведению референдума

Этот акт касается пломбирования урны для голосования.

В установленном Центральной избирательной комиссией Республики Узбекистан порядке, урны для голосования опломбированы номерными пломбами № \_\_\_\_\_, № \_\_\_\_\_, № \_\_\_\_\_ и переносная урна № \_\_\_\_\_.

**Председатель участковой комиссии  
по проведению референдума № \_\_\_\_\_ :**

\_\_\_\_\_  
(Ф.И.О)

\_\_\_\_\_  
(подпись)

**Секретарь участковой комиссии  
по проведению референдума № \_\_\_\_\_ :**

\_\_\_\_\_  
(Ф.И.О)

\_\_\_\_\_  
(подпись)

ПРИЛОЖЕНИЕ № 16  
к Положению об участках референдума и  
участковых комиссиях по проведению референдума

*Образец документа о получении  
бюллетеней для организации  
голосования по месту  
жительства*

**АКТ**  
**участковой комиссии по проведению**  
**референдума № \_\_\_\_\_**

Мы, подписавшиеся ниже, являемся членами участковой  
комиссии № \_\_\_\_\_  
*(номер участковой комиссии)*

\_\_\_\_\_ округа референдума  
*(номер округа референдума)*

\_\_\_\_\_  
*(Ф.И.О.)*

\_\_\_\_\_  
*(Ф.И.О.)*

“ \_\_\_\_ ” \_\_\_\_\_ 20 \_\_\_\_ год \_\_\_\_\_  
*(место проведения голосования)*

Нами составлен настоящий акт о приеме бюллетеней для  
организации голосования по месту жительства и выдачи  
голосующим гражданам.

Для организации голосования по месту нахождения голосующего  
гражданина по поступившим от \_\_\_\_\_ граждан обращениям

\_\_\_\_\_  
*(необходимо указать цифрами и письменно)*

получены бюллетени для голосования.

\_\_\_\_\_ бюллетеней для голосования даны  
\_\_\_\_\_ гражданам \_\_\_\_\_.  
*(необходимо указать цифрами и письменно)*

Использованные бюллетени: \_\_\_\_\_ ;  
*(необходимо указать  
цифрами и письменно)*

Возвращенные бюллетени, из них:

Неиспользованные: \_\_\_\_\_.  
*(необходимо указать  
цифрами и письменно)*

Испорченные: \_\_\_\_\_  
*(необходимо указать  
цифрами и письменно)*

Члены участковой комиссии, проводившие голосование по  
месту нахождения голосующего гражданина:

	_____	_____
	<i>(подпись)</i>	<i>(Ф.И.О.)</i>
<b>М.П.</b>	_____	_____
	<i>(подпись)</i>	<i>(Ф.И.О.)</i>



ПРИЛОЖЕНИЕ № 17  
к Положению об участках референдума и  
участковых комиссиях по проведению референдума

**РЕФЕРЕНДУМ РЕСПУБЛИКИ УЗБЕКИСТАН**

**ВЫПИСКА ИЗ СПИСКА ГОЛОСУЮЩИХ ГРАЖДАН**  
(по проголосовавшим по месту жительства)

\_\_\_\_\_ округ референдума

« \_\_\_\_\_ » 20 \_\_\_\_ г.  
(дата референдума)

**УЧАСТОК РЕФЕРЕНДУМА № \_\_\_\_\_**

№	Фамилия, имя, отчество	Год, месяц и день рождения	Место жительства	Подпись гражданина о получении бюллетеня для голосования
1	2	3	4	5

**Примечание:** Сведения о голосующих гражданах вносятся в этот список ручкой.

**ПРИЛОЖЕНИЕ № 18**  
**к Положению об участках референдума и**  
**участковых комиссиях по проведению референдума**



**РЕФЕРЕНДУМ РЕСПУБЛИКИ УЗБЕКИСТАН**

«   » \_\_\_\_\_ 20 \_\_\_\_ года

**ПРОТОКОЛ**  
**УЧАСТКОВОЙ КОМИССИИ ПО ПРОВЕДЕНИЮ РЕФЕРЕНДУМА О**  
**РЕЗУЛЬТАТАХ ПОДСЧЕТА ГОЛОСОВ НА УЧАСТКЕ**  
**РЕФЕРЕНДУМА**

В соответствии со статьями 22, 36 Закона «О референдуме Республики Узбекистан» участковая комиссия в результате подсчета голосов на участке референдума № \_\_\_\_\_ округа референдума выявила следующее:

1. Общее число голосующих на участке референдума \_\_\_\_\_
2. Число бюллетеней для голосования, полученных участковой комиссией по проведению референдума \_\_\_\_\_
3. Число граждан, получивших бюллетени для голосования \_\_\_\_\_
4. Число граждан, проголосовавших досрочно \_\_\_\_\_
5. Число граждан, принявших участие в голосовании (согласно бюллетеням в урнах для голосования) \_\_\_\_\_
6. Общее число неиспользованных и испорченных, аннулированных бюллетеней для голосования \_\_\_\_\_

7.	Голоса <b>«за»</b> вынесенный на референдум вопрос	
8.	Голоса <b>«против»</b> вынесенного на референдум вопроса	

9. Число бюллетеней для голосования, признанных недействительными \_\_\_\_\_

**Председатель комиссии** \_\_\_\_\_ (фамилия, имя, отчество) \_\_\_\_\_ (подпись)

**Заместитель председателя комиссии** \_\_\_\_\_ (фамилия, имя, отчество) \_\_\_\_\_ (подпись)

**Секретарь комиссии** \_\_\_\_\_ (фамилия, имя, отчество) \_\_\_\_\_ (подпись)

**Члены комиссии:**

\_\_\_\_\_ (фамилия, имя, отчество) \_\_\_\_\_ (подпись)

\_\_\_\_\_ (фамилия, имя, отчество) \_\_\_\_\_ (подпись)

\_\_\_\_\_ (фамилия, имя, отчество) \_\_\_\_\_ (подпись)

\_\_\_\_\_ (фамилия, имя, отчество) \_\_\_\_\_ (подпись)

\_\_\_\_\_ (фамилия, имя, отчество) \_\_\_\_\_ (подпись)

\_\_\_\_\_ (фамилия, имя, отчество) \_\_\_\_\_ (подпись)

\_\_\_\_\_ (фамилия, имя, отчество) \_\_\_\_\_ (подпись)

\_\_\_\_\_ (фамилия, имя, отчество) \_\_\_\_\_ (подпись)

\_\_\_\_\_ (фамилия, имя, отчество) \_\_\_\_\_ (подпись)

\_\_\_\_\_ (фамилия, имя, отчество) \_\_\_\_\_ (подпись)

\_\_\_\_\_ (фамилия, имя, отчество) \_\_\_\_\_ (подпись)

\_\_\_\_\_ (фамилия, имя, отчество) \_\_\_\_\_ (подпись)

\_\_\_\_\_ (фамилия, имя, отчество) \_\_\_\_\_ (подпись)

\_\_\_\_\_ (фамилия, имя, отчество) \_\_\_\_\_ (подпись)

\_\_\_\_\_ (фамилия, имя, отчество) \_\_\_\_\_ (подпись)

\_\_\_\_\_ (фамилия, имя, отчество) \_\_\_\_\_ (подпись)

Протокол составлен « \_\_\_\_\_ » \_\_\_\_\_ 20\_\_ год. М.П.

**ПРИМЕЧАНИЕ:**

После заполнения протокола его первый экземпляр в установленном порядке предоставляется окружной комиссии по проведению референдума.

К первому экземпляру протокола прилагаются: перечень наблюдателей от политических партий, присутствовавших при выявлении результатов голосования, от органов самоуправления граждан и от инициативных групп граждан, а также представителей средств массовой информации, наблюдателей от других государств и международных организаций.

Второй экземпляр протокола, куда включаются особые мнения членов комиссии (при наличии у них таких мнений), обращения, поступившие о недостатках при голосовании или подсчете голосов, решения, принятые комиссией по этим обращениям, составленный акт о изъятии урн для голосования, бюллетени для голосования и другие документы, вместе с документами референдума хранятся в участковой комиссии.

Число, указанное в пункте 5 протокола, должно быть равно сумме чисел в пунктах 7, 8 и 9 протокола (пункт 5 = пункт 7 + пункт 8 + пункт 9).

**ПОСТАНОВЛЕНИЕ  
ЦЕНТРАЛЬНОЙ ИЗБИРАТЕЛЬНОЙ КОМИССИИ  
РЕСПУБЛИКИ УЗБЕКИСТАН**

**Об утверждении Положения о порядке образования  
участков референдума и участковых комиссий по  
проведению референдума при дипломатических и  
иных представительствах Республики Узбекистан в  
иностранных государствах**

В соответствии со статьей 18 Закона Республики Узбекистан «О референдуме Республики Узбекистан» и статьей 16 Избирательного кодекса Республики Узбекистан Центральная избирательная комиссия Республики Узбекистан постановляет:

1. Утвердить Положение о порядке образования участков референдума и участковых комиссий по проведению референдума при дипломатических и иных представительствах Республики Узбекистан в иностранных государствах согласно приложению.

2. Опубликовать настоящее постановление на официальном веб-сайте Центральной избирательной комиссии Республики Узбекистан.

3. Контроль за исполнением настоящего постановления возложить на заместителя председателя Центральной избирательной комиссии Республики Узбекистан Б. Кучкарова.

**Председатель**

**З. НИЗАМХОДЖАЕВ**

г. Ташкент,  
13 июля 2022 г.,  
№ 1178

**ПРИЛОЖЕНИЕ**  
к постановлению Центральной избирательной  
комиссии Республики Узбекистан  
от 13 июля 2022 года № 1178

**ПОЛОЖЕНИЕ**  
**о порядке образования участков референдума и**  
**участковых комиссий по проведению референдума**  
**при дипломатических и иных представительствах**  
**Республики Узбекистан в иностранных государствах**

Настоящее Положение в соответствии с Законом Республики Узбекистан «О референдуме Республики Узбекистан» и Консульским уставом Республики Узбекистан определяет порядок образования участков референдума при дипломатических и иных представительствах, консульских учреждениях Республики Узбекистан в иностранных государствах (далее – дипломатическое представительство), формирования участковых комиссий по проведению референдума и организации их деятельности.

**Глава I. Порядок образования участков референдума**  
**при дипломатических представительствах**

1. В период референдума при дипломатических представительствах могут быть образованы участки референдума (далее – участок референдума за рубежом).

2. Участок референдума за рубежом приписывается Центральной избирательной комиссией Республики Узбекистан (далее – ЦИК) к округу референдума по месту нахождения Министерства иностранных дел Республики Узбекистан (далее – МИД).

3. МИД вносит в ЦИК представление об образовании участка референдума за рубежом не позднее десяти дней после опубликования решения о назначении референдума, а в исключительных случаях – не менее чем за десять дней до проведения референдума.

В случае внесения представления об образовании участка референдума за рубежом не менее чем за десять дней до референдума одновременно с этим представлением в соответствующую окружную комиссию по проведению референдума рекомендуются кандидаты в члены участковой комиссии по проведению референдума при дипломатических представительствах (далее – участковая комиссия за рубежом).

4. Участок референдума за рубежом образуется ЦИК не позднее пятнадцати дней после опубликования решения о назначении референдума (в отдельных случаях в виде исключения – не менее чем за пять дней до референдума), как правило, с числом не менее двадцати и не более трех тысяч голосующих на референдуме граждан.

При необходимости количество голосующих граждан в списках голосующих граждан на участках референдума за рубежом может быть меньше или больше указанного числа.

5. Руководители дипломатических представительств бесплатно предоставляют участковой комиссии за рубежом помещения для голосования.

6. Дипломатические представительства, исходя из местных условий, публикуют для общественности информацию об участковой комиссии за рубежом.

В данной информации должны быть отражены:  
порядковый номер участковой комиссии за рубежом;  
адрес участковой комиссии за рубежом;  
номер телефона участковой комиссии за рубежом.

Данные сведения размещаются на официальных веб-сайтах и страницах в социальных сетях ЦИК и дипломатических представительств.

## **Глава II. Порядок образования участковой комиссии за рубежом**

7. МИД не позднее двадцати дней после опубликования решения о назначении референдума рекомендует кандидатов в члены участковой комиссии за рубежом для утверждения

в соответствующую окружную комиссию по проведению референдума к которой приписан участок референдума.

8. Окружная комиссия по проведению референдума в пятидневный срок рассматривает представленных МИД кандидатов и принимает решение об образовании соответствующей участковой комиссии за рубежом в составе пяти – девятнадцати человек, в том числе председателя, заместителя председателя и секретаря.

Функции председателя участковой комиссии за рубежом осуществляют руководители дипломатических представительств, если руководитель не назначен, то дипломатический работник.

В необходимых случаях (при изменении рабочей нагрузки, в частности для организации досрочного голосования по месту жительства граждан в густонаселенных районах иностранных государств и в других случаях) численный состав участковой комиссии за рубежом может быть увеличен или уменьшен.

9. После формирования участковой комиссии за рубежом ЦИК организует доставку и передачу через МИД необходимых для организации референдума документов, в частности бюллетеней для голосования (далее – бюллетень), урн для голосования, кабин для тайного голосования, печати участковой комиссии за рубежом, пластмассовых пломб и другого оборудования.

### **Глава III. Включение граждан, находящихся за рубежом, в список голосующих граждан**

10. Списки голосующих граждан по участкам референдума за рубежом составляются на основе данных, представленных главами дипломатических представительств.

Также, граждане, постоянно или временно проживающие за рубежом, включаются в список голосующих граждан на участках референдума за рубежом на основании их обращения.

11. В список голосующих граждан вносятся фамилия, имя, отчество, дата рождения и адрес проживания (постоянный или временный) каждого гражданина.

12. Каждый гражданин может быть включен только в один список голосующих граждан.

13. Граждане, находящиеся за рубежом, могут обратиться в участковую комиссию за рубежом в письменной форме или в электронной форме через официальный сайт МИД о включении себя в список голосующих граждан не менее чем за пятнадцать дней до дня референдума.

14. В обращении о включении гражданина в список голосующих граждан следует указать следующие сведения:

фамилию, имя и отчество;

персональный идентификационный номер физического лица (определяется по номеру паспорта в соответствии с приложением № 1 к настоящему Положению);

дату рождения;

адрес последнего постоянного места жительства в Республике Узбекистан (при наличии);

адрес проживания за рубежом;

номера телефонов для связи.

К обращению прилагаются копии страниц паспорта гражданина Республики Узбекистан (не биометрического, биометрического, для выезда за рубеж и дипломатического) с фотографией и адресом (при наличии).

При обращении о включении в список голосующих граждан через официальный сайт МИД граждане вносят указанные сведения в электронном виде.

15. Член участковой комиссии за рубежом в течение трех дней проверяет персональные данные гражданина, указанные в обращении о включении в список голосующих граждан, и решает вопрос о включении гражданина в список голосующих граждан.

При представлении гражданином неполной информации, указанной в пункте 14 настоящего Положения, участковая комиссия за рубежом предоставляет возможность гражданину дополнить данные сведения. В случае не предоставления гражданином указанных сведений в полном объеме участковая комиссия за рубежом принимает меры для оповещения



гражданина об отказе в его включении в список голосующих граждан.

16. Участковая комиссия за рубежом незамедлительно представляет МИД сведения о гражданах, дополнительно включенных в список голосующих граждан.

МИД в свою очередь представляет обобщенные сведения о внесенных дополнениях в список голосующих граждан в Государственный центр персонализации при Кабинете Министров Республики Узбекистан для внесения соответствующих корректировок в Единый электронный список избирателей.

17. МИД передает в Государственный центр персонализации при Кабинете Министров Республики Узбекистан сведения о гражданах, дополнительно включенных в список голосующих граждан участка референдума за рубежом, то есть в электронной форме идентификационный номер физического лица (при его отсутствии – серию и номер паспорта гражданина, а также дату рождения гражданина (ттгг.мм.дд), пол, национальность), фамилию, имя и отчество (на государственном языке, на латинице), сведения об адресе проживания гражданина за рубежом.

18. Участковая комиссия за рубежом оповещает голосующих граждан о способах, месте и времени ознакомления со списком.

19. Каждый гражданин может заявить в участковую комиссию за рубежом об ошибке или неточности в списке голосующих граждан. Участковая комиссия за рубежом в течение двадцати четырех часов обязана проверить обращение, устранить ошибки и неточности, либо выдать обратившемуся мотивированный ответ об отклонении обращения.

20. Участковая комиссия за рубежом за семь дней до дня голосования распечатывает список голосующих граждан своей территории и представляет его гражданам для ознакомления. В этом списке указываются только фамилия, имя, отчество и год рождения голосующих граждан.

21. Гражданам обеспечивается возможность ознакомления со списком голосующих граждан на официальном веб-сайте МИД и дипломатических представительств, а также в здании

дипломатических представительств с учетом правил внутреннего распорядка и режима этих учреждений.

#### **Глава IV. Обеспечение гласности деятельности комиссий по проведению референдума**

22. На всех мероприятиях по подготовке и проведению референдума, а также в помещениях для голосования в день референдума и при подсчете голосов имеют право присутствовать наблюдатели от политических партий, органов самоуправления граждан, инициативных групп граждан, представители средств массовой информации, наблюдатели от других государств и международных организаций. Их полномочия должны быть подтверждены соответствующими документами.

23. Участковая комиссия за рубежом представляет сведения о лицах, указанных в пункте 22 настоящего Положения (фамилия, имя, отчество, дата рождения, в качестве кого участвует на референдуме) администрации дипломатических представительств.

#### **Глава V. Оповещение о ходе референдума за рубежом**

24. Участковая комиссия за рубежом посредством средств массовой информации или другим способом (учитывая местные условия) оповещает об:

- объявлении о референдуме;
- подготовке и процессах проведения референдума;
- дне референдума, днях, времени и месте досрочного голосования;
- адресе участка референдума за рубежом;
- порядке и сроках включения граждан, проживающих за пределами Республики Узбекистан, в список голосующих граждан соответствующего участка референдума за рубежом;
- вынесенных на референдум вопросов;
- законодательстве о референдуме.

25. Участковая комиссия за рубежом посредством средств массовой информации или другим способом оповещает граждан не менее чем за десять дней до голосования о дне, времени и месте референдума, а о начале досрочного голосования – не менее чем за пять дней до начала досрочного голосования.

Оповещение граждан осуществляется посредством официального веб-сайта ЦИК, официальных веб-сайтов и страниц в социальных сетях дипломатических представительств, а также местных средств массовой информации за рубежом (учитывая местные условия).

26. Агитация в день референдума и за день до начала проведения референдума не допускается.

## **Глава VI. Бюллетень**

27. На основании предоставленных МИД данных о количестве граждан на участках референдума за рубежом ЦИК обеспечивает подготовку и доставку бюллетеней.

Председатель или заместитель председателя либо секретарь окружной комиссии по проведению референдума и ответственный сотрудник МИД подтверждают своей подписью передачу и прием бюллетеней в соответствии с актом по форме согласно приложению № 2 к настоящему Положению.

ЦИК через МИД осуществляет доставку в участковую комиссию за рубежом бюллетеней до дня досрочного голосования в количестве 100,5 процентов от общего числа голосующих, включенных в список голосующих граждан.

28. В правом верхнем углу бюллетеня ставятся подписи двух членов участковой комиссии за рубежом, которые заверяются печатью участковой комиссии за рубежом.

29. Не заверенные участковой комиссией за рубежом бюллетени при подсчете голосов не учитываются.

30. За сохранность бюллетеней ответственность несут участковые комиссии за рубежом.

## **Глава VII. Досрочное голосование по месту пребывания граждан**

31. Досрочное голосование начинается за десять дней до референдума и заканчивается за три дня до референдума.

32. Время проведения досрочного голосования определяется ЦИК и доводится до сведения граждан, наблюдателей через средства массовой информации или иные источники.

33. Участковые комиссии за рубежом с учетом количества граждан и для предотвращения очередей в здании для голосования в день референдума могут предложить гражданам проголосовать досрочно.

34. В соответствии с международными договорами Республики Узбекистан и соглашениями с уполномоченными органами государственной власти иностранных государств досрочное голосование на территориях иностранных государств с высокой плотностью населения (граждан) может проводиться по месту пребывания граждан.

Участковая комиссия за рубежом принимает решение о времени и месте голосования по месту пребывания граждан и информирует об этом граждан, наблюдателей через средства массовой информации или иные источники.

35. Досрочное голосование граждан по месту пребывания проводится с использованием переносных урн и кабин для голосования.

Участковая комиссия за рубежом не менее чем за пятнадцать дней до референдума информирует МИД о необходимом количестве переносных урн и кабин для голосования.

МИД представляет в ЦИК обобщенную информацию о необходимом количестве переносных урн и кабин для голосования.

ЦИК при содействии МИД до начала досрочного голосования обеспечивает участковые комиссии за рубежом необходимым количеством переносных урн и кабин для голосования.

36. Досрочное голосование по месту пребывания граждан проводится в присутствии не менее двух членов участковой комиссии за рубежом.

При этом, члены комиссии должны иметь запломбированные переносные урны, кабины для голосования, специальные мешки, одноразовые пластмассовые пломбы, бюллетени установленной формы, выписку из списка голосующих граждан или список голосующих граждан, а также ручку для заполнения гражданином бюллетеня.

37. Гражданин предъявляет члену участковой комиссии за рубежом документ, удостоверяющий личность (паспорт – не биометрический, биометрический, для выезда за границу и дипломатический, идентификационную ID-карту; военный билет; свидетельство на возвращение в Республику Узбекистан) и расписывается в списке голосующих граждан или выписке из списка голосующих граждан. После этого ему выдается бюллетень.

Бюллетень заполняется гражданином в кабине (переносной кабине) или комнате для тайного голосования

При этом, гражданин проставляет знак «+» или «✓» либо «х» в пустом квадрате, расположенном справа напротив варианта, за который он голосует.

При заполнении бюллетеня запрещается присутствие других лиц, кроме голосующего.

*(абзацы второй и третий пункта 37 заменен абзацами вторым – четвертым постановлением Центральной избирательной комиссии Республики Узбекистан от 27 февраля 2023 года № 1205)*

Заполненный бюллетень гражданин опускает в переносную урну для голосования.

В случае переполнения переносной урны при досрочном голосовании по месту пребывания граждан член участковой комиссии вскрывает переносную урну и без подсчета голосов складывает бюллетени в специальный мешок, опломбирует мешок и составляет акт по форме согласно приложению № 3 к настоящему Положению.

После этого опечатывает переносную урну для голосования и составляет об этом акт по форме согласно приложению № 4 к настоящему Положению.

38. После окончания голосования по месту пребывания граждан на соответствующей территории члены участковой комиссии за рубежом вскрывают переносную урну для голосования, без подсчета голосов складывают бюллетени в специальный мешок, опломбируют мешок одноразовыми пластмассовые пломбами и оформляют об этом акт по форме согласно приложению № 5 к настоящему Положению.

В акте указываются дата и место проведения голосования по месту пребывания граждан, число граждан, получивших бюллетень, фамилии членов участковой комиссии за рубежом и других лиц, участвующих в процессе голосования.

К данному акту прилагается список голосующих граждан или выписка из списка голосующих граждан.

39. Опломбированный мешок с бюллетенями вместе с актом доставляется на участок референдума за рубежом и хранится до начала процесса подсчета голосов в день референдума.

Хранение мешка(ов) с бюллетенями и акта(ов) обеспечивается секретарем участковой комиссии за рубежом.

## **Глава VIII. Голосование в день референдума**

40. Участковая комиссия за рубежом проводит голосование в день референдума с 8.00 до 20.00 часов по местному времени территории, где расположена данная комиссия.

41. Голосование в участковых комиссиях за рубежом проводится с учетом правил внутреннего распорядка, режима и других особенностей дипломатического представительства.

42. Граждане допускаются в помещение для голосования, с учетом правил внутреннего распорядка и режима дипломатического представительства.

43. По прибытии в помещение для голосования гражданин предъявляет члену участковой комиссии за рубежом документ, удостоверяющий его личность (паспорт – не биометрический,

биометрический, для выезда за рубеж и дипломатический, идентификационную ID-карту, воинское удостоверение, свидетельство на возвращение в Республику Узбекистан) и расписывается в списке голосующих граждан. После этого ему выдается бюллетень.

44. Бюллетень заполняется гражданином в кабине или комнате для тайного голосования.

При этом, гражданин проставляет знак «+» или «✓» либо «х» в пустом квадрате, расположенном справа напротив варианта, за который он голосует.

При заполнении бюллетеня запрещается присутствие других лиц, кроме голосующего.

*(Пункт 44 в редакции постановления Центральной избирательной комиссии Республики Узбекистан от 27 февраля 2023 года № 1205)*

45. Заполненный бюллетень гражданин опускает в урну для голосования.

46. На участках референдума за рубежом подсчет голосов и вскрытие урн для голосования ранее 20.00 часов по местному времени не допускается.

На участках референдума за рубежом участковая комиссия может объявить голосование законченным в любое время, если проголосовали все граждане, включенные в список.

47. Копия из выписки протокола участковой комиссии за рубежом о результатах подсчета голосов незамедлительно представляется в окружную комиссию по проведению референдума посредством информационно-коммуникационных технологий.

Доставка оригинала протокола в окружную комиссию по проведению референдума обеспечивается через дипломатические представительства посредством почтовой связи.

48. ЦИК осуществляет контроль за доставкой копий протокола участковой комиссии за рубежом в соответствующие окружные комиссии по проведению референдума.

## **Глава IX. Заключительные положения**

49. Вопросы, не урегулированные настоящим Положением, регулируются в порядке, определенном законодательством Республики Узбекистан и Положением об участках референдума и участковых комиссиях по проведению референдума, утвержденным постановлением ЦИК от 28 июня 2022 года № 1172.

50. Все документы участковой комиссии за рубежом, связанные с проведением референдума, включая бюллетени, передаются в дипломатические представительства.

Дипломатические представительства обеспечивают доставку относящихся к референдуму документов в соответствующую окружную комиссию по проведению референдума.

51. Участковые комиссии за рубежом прекращают свою деятельность после официального объявления результатов референдума.





ПРИЛОЖЕНИЕ № 2

к Положению о порядке образования участков референдума и участковых комиссий по проведению референдума при дипломатических и иных представительствах Республики Узбекистан в иностранных государствах

**АКТ ПЕРЕДАЧИ И ПРИЕМА БЮЛЛЕТЕНЕЙ ДЛЯ ГОЛОСОВАНИЯ**

«      »      20      года

\_\_\_\_\_ (адрес)

\_\_\_\_\_ окружная комиссия передала  
(порядковый номер и наименование окружной комиссии)

ответственному сотруднику Министерства иностранных дел Республики Узбекистан \_\_\_\_\_

(количество должно быть указано в цифрах и прописью)

штук бюллетеней для голосования для \_\_\_\_\_

\_\_\_\_\_ участковой комиссии  
(порядковый номер и наименование участковой комиссии за рубежом)

**Передал бюллетени для голосования:**

**Председатель, заместитель председателя, секретарь  
окружной комиссии** \_\_\_\_\_

(порядковый номер и наименование окружной комиссии)

\_\_\_\_\_ (подпись)

\_\_\_\_\_ (Ф.И.О.)

Принял бюллетени для голосования:

Ответственный сотрудник Министерства иностранных дел  
Республики Узбекистан \_\_\_\_\_

\_\_\_\_\_ (подпись)

\_\_\_\_\_ (Ф.И.О.)

ПРИЛОЖЕНИЕ № 3

к Положению о порядке образования участков референдума и участковых комиссий по проведению референдума при дипломатических и иных представительствах Республики Узбекистан в иностранных государствах

Образованное при \_\_\_\_\_  
(название дипломатического представительства)

**УЧАСТКОВАЯ КОМИССИЯ ПО ПРОВЕДЕНИЮ  
РЕФЕРЕНДУМА № \_\_\_\_\_**

**АКТ**

**об опломбировании специального  
мешка при досрочном голосовании по  
месту пребывания голосующих граждан**

Мы, нижеподписавшиеся, члены участковой комиссии  
№ \_\_\_\_\_  
(порядковый номер и наименование участковой комиссии за рубежом)

\_\_\_\_\_  
(порядковый номер и название округа референдума)

\_\_\_\_\_  
(Ф.И.О.)

\_\_\_\_\_  
(Ф.И.О.)

« \_\_\_\_ » \_\_\_\_\_ 20 \_\_\_\_ года в \_\_\_\_\_  
(название места проведения досрочного голосования)

составили данный акт о том, что в ходе досрочного голосования по месту пребывания голосующих граждан, бюллетени для

голосования из переносной урны для голосования помещены в специальный мешок и опломбированы.

Пломба № \_\_\_\_\_

Члены участковой комиссии, проводившие досрочное голосование по месту пребывания голосующих граждан:

_____	_____
<i>(подпись)</i>	<i>(Ф.И.О.)</i>
<i>М.П.</i>	
_____	_____
<i>(подпись)</i>	<i>(Ф.И.О.)</i>

Лица, участвовавшие при досрочном голосовании по месту пребывания голосующих граждан (если таковы имеются):

_____	_____
<i>(подпись)</i>	<i>(Ф.И.О.)</i>
_____	_____
<i>(подпись)</i>	<i>(Ф.И.О.)</i>

ПРИЛОЖЕНИЕ № 4

к Положению о порядке образования участков референдума и участковых комиссий по проведению референдума при дипломатических и иных представительствах Республики Узбекистан в иностранных государствах

Образованное при \_\_\_\_\_  
(название дипломатического представительства)

**УЧАСТКОВАЯ КОМИССИЯ ПО ПРОВЕДЕНИЮ  
РЕФЕРЕНДУМА № \_\_\_\_\_**

**АКТ**

**об опломбировании переносной урны для голосования  
при досрочном голосовании по месту пребывания  
голосующих граждан**

Мы, нижеподписавшиеся, члены участковой комиссии  
№ \_\_\_\_\_  
(порядковый номер и наименование участковой комиссии за рубежом)

\_\_\_\_\_  
(порядковый номер и название округа референдума)

\_\_\_\_\_  
(Ф.И.О.)

\_\_\_\_\_  
(Ф.И.О.)

« \_\_\_\_\_ » \_\_\_\_\_ 20 \_\_\_\_ года в \_\_\_\_\_  
(название места проведения досрочного голосования)

составили данный акт об опломбировании переносной урны для организации досрочного голосования по месту пребывания голосующих граждан.

Пломба № \_\_\_\_\_

Члены участковой комиссии, проводившие досрочное голосование по месту пребывания голосующих граждан:

_____	_____
<i>(подпись)</i>	<i>(Ф.И.О.)</i>
<i>М.П.</i>	
_____	_____
<i>(подпись)</i>	<i>(Ф.И.О.)</i>

Лица, участвовавшие при досрочном голосовании по месту пребывания голосующих граждан (если таковы имеются):

_____	_____
<i>(подпись)</i>	<i>(Ф.И.О.)</i>
_____	_____
<i>(подпись)</i>	<i>(Ф.И.О.)</i>

ПРИЛОЖЕНИЕ № 5

к Положению о порядке образования участков референдума и участковых комиссий по проведению референдума при дипломатических и иных представительствах Республики Узбекистан в иностранных государствах

Образованное при \_\_\_\_\_  
(название дипломатического представительства)

**УЧАСТКОВАЯ КОМИССИЯ ПО ПРОВЕДЕНИЮ  
РЕФЕРЕНДУМА № \_\_\_\_\_**

**АКТ**

**о досрочном голосовании голосующих  
граждан по месту пребывания**

Мы, нижеподписавшиеся, члены участковой комиссии  
№ \_\_\_\_\_  
(порядковый номер и наименование участковой комиссии за рубежом)

\_\_\_\_\_  
(порядковый номер и название округа референдума)

\_\_\_\_\_  
(Ф.И.О.)

\_\_\_\_\_  
(Ф.И.О.)

« \_\_\_\_\_ » \_\_\_\_\_ 20 \_\_\_\_\_ года в \_\_\_\_\_  
(название места проведения досрочного голосования)

составили данный акт о том, что по месту пребывания голосующих граждан организовано досрочное голосование, бюллетени для голосования из переносной урны для голосования помещены в специальный мешок и опломбированы.

Пломба № \_\_\_\_\_

Для организации досрочного голосования по месту пребывания голосующих граждан:

получено \_\_\_\_\_ бюллетеней  
(числа должны быть отражены в цифрах и прописью)  
для голосования;

\_\_\_\_\_ бюллетеней  
(числа должны быть отражены в цифрах и прописью)  
для голосования были выданы гражданам.

Возвращенные бюллетени для голосования, из них:

Неиспользованные: \_\_\_\_\_  
(числа должны быть отражены в цифрах и прописью)

Испорченные: \_\_\_\_\_  
(числа должны быть отражены в цифрах и прописью)

Члены участковой комиссии, проводившие досрочное голосование по месту пребывания голосующих граждан:

_____	_____
(подпись)	(Ф.И.О.)
М.П.	

_____	_____
(подпись)	(Ф.И.О.)

Лица, участвовавшие при досрочном голосовании по месту пребывания голосующих граждан (если таковы имеются):

_____	_____
(подпись)	(Ф.И.О.)

_____	_____
(подпись)	(Ф.И.О.)



**ПОСТАНОВЛЕНИЕ  
ЦЕНТРАЛЬНОЙ ИЗБИРАТЕЛЬНОЙ КОМИССИИ  
РЕСПУБЛИКИ УЗБЕКИСТАН**

**Об утверждении Положения о наблюдателях от  
политических партий, органов самоуправления граждан  
и инициативных групп граждан, участвующих на  
референдуме Республики Узбекистан**

В соответствии со статьей 18 Закона Республики Узбекистан «О референдуме Республики Узбекистан» и статьей 16 Избирательного кодекса Республики Узбекистан Центральная избирательная комиссия Республики Узбекистан постановляет:

1. Утвердить Положение о наблюдателях от политических партий, органов самоуправления граждан и инициативных групп граждан, участвующих на референдуме Республики Узбекистан, согласно приложению.

2. Опубликовать настоящее постановление на официальном веб-сайте Центральной избирательной комиссии Республики Узбекистан.

3. Контроль за исполнением настоящего постановления возложить на заместителя председателя Центральной избирательной комиссии Республики Узбекистан Б. Кучкарова.

**Председатель**

**З. Низамходжаев**

г. Ташкент,  
13 июля 2022 г.,  
№ 1179

**ПРИЛОЖЕНИЕ**  
к Постановлению Центральной избирательной  
комиссии Республики Узбекистан  
от 13 июля 2022 года № 1179

**ПОЛОЖЕНИЕ**  
**о наблюдателях от политических партий, органов**  
**самоуправления граждан и инициативных групп**  
**граждан, участвующих на референдуме**  
**Республики Узбекистан**

Настоящее Положение разработано в соответствии со статьями 8 и 9 Закона Республики Узбекистан «О референдуме Республики Узбекистан», законами Республики Узбекистан «О политических партиях», «Об органах самоуправления граждан» и определяет правовой статус, права и обязанности наблюдателей от политических партий, органов самоуправления граждан и инициативных групп граждан (далее – наблюдатели) при подготовке и проведении референдума Республики Узбекистан (далее – референдум) и порядок оформления их документов.

**Глава I. Общие положения**

1. Наблюдатель вправе участвовать во всех мероприятиях, связанных с подготовкой и проведением референдума, а также в процессах голосования и подсчета голосов в день референдума на каждом участке референдума.

2. Целью наблюдения является осуществление общественного контроля за соблюдением законодательства о референдуме при проведении всех мероприятий, связанных с подготовкой и проведением референдума, в том числе при голосовании и подсчете голосов в день референдума.

3. Комиссии по проведению референдума предоставляют наблюдателю возможность осуществлять свои полномочия в полном объеме и без препятствий после его регистрации на основании мандата и документа, удостоверяющего его личность.

4. Наблюдателем от политической партии может быть член или сторонник политической партии либо любой гражданин Республики Узбекистан, достигший 18-летнего возраста, симпатизирующий политической партии.

Наблюдателем от органов самоуправления граждан может быть председатель схода граждан (аксакал), его заместитель советник, а также другие должностные лица за исключением инспектора профилактики.

Наблюдателем от инициативной группы граждан может быть член или сторонник инициативной группы граждан либо любой гражданин Республики Узбекистан, достигший 18-летнего возраста, симпатизирующий инициативной группе граждан.

## **Глава II. Оформление документов наблюдателей**

5. Районная (городская) организация политической партии, органы самоуправления граждан, инициативная группа граждан после формирования окружной комиссии по проведению референдума (далее – окружная комиссия) обращаются с заявлением о своих наблюдателях в соответствующую окружную комиссию.

К заявлению прилагается список наблюдателей (с указанием фамилии, имени, отчества, должности, адреса проживания и номера телефона), копии документов, удостоверяющих их личность, две фотографии размером 3x4 см.

6. Политические партии, органы самоуправления граждан, инициативные группы граждан информируют о своих наблюдателях соответствующую окружную комиссию не менее чем за десять дней до референдума.

7. Соответствующая окружная комиссия принимает решение в течение пяти дней после получения заявления от организации политической партии и органа самоуправления граждан, а также от инициативной группы граждан и выдает мандат для наблюдателя.

8. Образец мандата определяется положением, утвержденным постановлением Центральной избирательной комиссии Республики Узбекистан от 28 июня 2022 года № 1171.

В мандате могут быть отражены отдельные признаки (цвет мандата или другие) отличия одной политической партии от другой и органов самоуправления граждан, а также от инициативных групп граждан.

9. Организация политической партии, органы самоуправления граждан, инициативная группа граждан после получения мандатов от соответствующей окружной комиссии обеспечивают их доведение до наблюдателей.

10. Наблюдателю может быть отказано в выдаче мандата в следующих случаях:

кандидат в наблюдатели не достиг 18-летнего возраста или не является гражданином Республики Узбекистан;

обращение подано менее чем за десять дней до референдума;

кандидат не является должностным лицом органа самоуправления граждан (для наблюдателей от органа самоуправления граждан);

при неполном представлении документов, указанных в пункте 5 настоящего Положения.

11. Наблюдатель обязан иметь при себе мандат на всех мероприятиях по подготовке и проведению референдума, а также в день голосования.

12. Срок полномочий наблюдателя начинается со дня выдачи ему мандата и заканчивается в день официального объявления результатов референдума.

### **Глава III. Права и обязанности наблюдателя**

13. Наблюдатель вправе:

присутствовать на заседаниях комиссий по проведению референдума;

присутствовать на участке референдума, наблюдать за ходом подготовительной работы, размещением кабин или комнат для

тайного голосования и опечатыванием урн для голосования, за регистрацией граждан, выдачей им бюллетеней для голосования;

наблюдать за процессом голосования в день референдума;

быть информированным о месте и времени проведения досрочного голосования и наблюдать за этим процессом;

наблюдать за процессом голосования по месту пребывания гражданина с его согласия, не нарушая принцип тайного голосования;

присутствовать при подсчете голосов и составлении протокола участковой комиссии по проведению референдума (далее – участковая комиссия) о результатах голосования;

запрашивать и получать заверенные соответствующей комиссией по проведению референдума документы о результатах голосования;

осуществлять фото-, видеосъемку, аудиозапись, не мешая деятельности комиссии по проведению референдума, процессу голосования и не нарушая тайну голосования (за исключением мест содержания под стражей и лишения свободы, воинских частей, лечебных учреждений);

обращаться к представителям средств массовой информации по результатам наблюдения;

присутствовать при процессе получения окружными комиссиями протоколов от участковых комиссий о результатах подсчета голосов и определения результатов голосования по округу;

извещать в установленном порядке соответствующую участковую комиссию не менее чем за три дня до прибытия на участки референдума, образованные в воинских частях, местах содержания под стражей и лишения свободы;

сообщать о своих наблюдениях членам участковой комиссии данного участка, не вмешиваясь в их работу, а также информировать вышестоящие комиссии по проведению референдума, если есть основания полагать, что на соответствующем участке референдума допущены нарушения требований законодательства о референдуме;

излагать свое мнение о законодательстве о референдуме, а также о подготовке к референдуму и его проведении.

Наблюдатель также пользуется другими правами в соответствии с законодательством.

#### 14. Наблюдатель обязан:

в своей деятельности руководствоваться Конституцией Республики Узбекистан, Законом Республики Узбекистан «О референдуме Республики Узбекистан», постановлениями Центральной избирательной комиссии;

при посещении комиссий по проведению референдума всех уровней, органов государственной власти и управления и других организаций иметь при себе мандат, а также документ, удостоверяющий его личность, и представлять их по требованию должностных лиц;

обосновывать свои заключения проведенным наблюдением и фактическими материалами.

#### 15. Наблюдателю запрещено:

находиться в кабине или комнате для тайного голосования, когда голосующий делает свою отметку в бюллетене для голосования;

оказывать влияние на голосующих, распространять какие-либо агитационные материалы или литературу;

спрашивать у голосующих, как они проголосовали, или оказывать какую-либо помощь голосующим при внесении отметок в бюллетень для голосования;

вмешиваться в деятельность участковой комиссии, в том числе при опечатывании урн для голосования, их вскрытии, подсчете голосов;

объявлять в день референдума и за день до начала голосования результаты опросов общественного мнения, прогнозы результатов референдума, другие исследования, связанные с проводимым референдумом.

16. Соответствующая окружная комиссия может досрочно прекратить полномочия наблюдателя в случае несоблюдения им требований Закона Республики Узбекистан «О референдуме Республики Узбекистан» и норм настоящего Положения.

#### **Глава IV. Заключительные положения**

17. Наблюдатель может обжаловать действия и решения комиссий по проведению референдума в суде в установленном законом порядке.

Наблюдатель может непосредственно участвовать при рассмотрении жалобы.

**ПОСТАНОВЛЕНИЕ  
ЦЕНТРАЛЬНОЙ ИЗБИРАТЕЛЬНОЙ КОМИССИИ  
РЕСПУБЛИКИ УЗБЕКИСТАН**

**Об утверждении Положения о наблюдателях  
от иностранных государств и международных  
организаций, участвующих на референдуме  
Республики Узбекистан**

В соответствии со статьей 18 Закона Республики Узбекистан «О референдуме Республики Узбекистан» и статьей 16 Избирательного кодекса Республики Узбекистан Центральная избирательная комиссия Республики Узбекистан постановляет:

1. Утвердить Положение о наблюдателях от иностранных государств и международных организаций, участвующих на референдуме Республики Узбекистан, согласно приложению.

2. Признать утратившим силу постановление Центральной избирательной комиссии Республики Узбекистан от 27 декабря 2001 года № 150 «О Положении о наблюдателях иностранных государств и международных организаций, участвующих на референдуме Республики Узбекистан».

3. Опубликовать настоящее постановление на официальном веб-сайте Центральной избирательной комиссии Республики Узбекистан.

4. Контроль за исполнением настоящего постановления возложить на заместителя председателя Центральной избирательной комиссии Республики Узбекистан Б. Кучкарова.

**Председатель**

**З. Низамходжаев**

г. Ташкент,  
13 июля 2022 г.,  
№ 1177



**ПРИЛОЖЕНИЕ**  
к Постановлению Центральной избирательной  
комиссии Республики Узбекистан  
от 13 июля 2022 года № 1177

**ПОЛОЖЕНИЕ**  
**о наблюдателях от иностранных государств и**  
**международных организаций, участвующих в**  
**референдуме Республики Узбекистан**

Настоящее Положение разработано в соответствии со статьями 8 и 9 Закона Республики Узбекистан «О референдуме Республики Узбекистан», а также общепризнанными положениями международного права об организации и проведении референдума и определяет порядок деятельности наблюдателей от иностранных государств и международных организаций на референдуме Республики Узбекистан (далее – референдум).

**Глава I. Общие положения**

1. Деятельность наблюдателей от иностранных государств и международных организаций (далее – иностранные (международные) наблюдатели) регулируется Законом Республики Узбекистан «О референдуме Республики Узбекистан», постановлениями Центральной избирательной комиссии Республики Узбекистан (далее – ЦИК) и настоящим Положением, а также общепринятыми стандартами и документами международных организаций, к которым присоединилась Республика Узбекистан.

2. В соответствии с Законом Республики Узбекистан «О референдуме Республики Узбекистан» иностранные (международные) наблюдатели имеют право участвовать во всех мероприятиях по подготовке и проведению референдума.

**Глава II. Порядок приглашения и аккредитации**  
**иностранцев (международных) наблюдателей**

3. После объявления решения о назначении референдума ЦИК через Министерство иностранных дел Республики

Узбекистан направляет приглашение избирательным органам иностранных государств и международным организациям.

Министерство иностранных дел Республики Узбекистан приглашает на выборы иностранных (международных) наблюдателей по своей инициативе либо по предложению органов государственной власти, министерств, ведомств, научно-исследовательских институтов, других организаций и учреждений.

Иностранные государства и международные организации также могут обращаться в Министерство иностранных дел Республики Узбекистан, выражая свое желание участвовать в референдуме в качестве иностранных (международных) наблюдателей.

4. Иностранные государства, международные организации, приглашенные в качестве иностранных (международных) наблюдателей для участия в референдуме, а также изъявившие такое желание представляют в Министерство иностранных дел Республики Узбекистан список своих наблюдателей, копии документов, удостоверяющих их личность, электронные фотографии (формат jpeg, не менее 100 KB, размером 600x600px) и анкеты согласно приложению № 1 к данному Положению.

5. Иностранные государства, международные организации должны представить соответствующие документы не позднее чем за десять дней до дня голосования.

6. Министерство иностранных дел Республики Узбекистан вносит в ЦИК представление с приложением документов наблюдателей от соответствующих иностранных государств, международных организаций. ЦИК в пятидневный срок принимает постановление об аккредитации иностранных (международных) наблюдателей.

Список аккредитованных иностранных (международных) наблюдателей публикуется на официальном сайте ЦИК.

7. В аккредитации иностранных (международных) наблюдателей может быть отказано в следующих случаях:

несоответствия документов, представленных на аккредитацию, требованиям настоящего Положения;

представления документов позже срока, установленного настоящим Положением;

противоречия деятельности иностранного (международного) наблюдателя или представивших его кандидатуру организаций национальному законодательству или угрозы суверенитету, безопасности и национальным интересам Республики Узбекистан.

8. ЦИК выдает мандат аккредитованному иностранному (международному) наблюдателю, в соответствии с образцом, установленным приложением № 2 к настоящему Положению.

Мандат является основанием для осуществления иностранным (международным) наблюдателем своей деятельности в период подготовки и проведения референдума.

### **Глава III. Полномочия и порядок деятельности иностранных (международных) наблюдателей**

9. Иностранные (международные) наблюдатели в пределах своей компетенции имеют право:

присутствовать на заседаниях комиссий по проведению референдума;

присутствовать на участке референдума, наблюдать за ходом подготовительной работы, размещением кабин или комнат для тайного голосования и опечатыванием урн для голосования, за регистрацией граждан, выдачей им бюллетеней для голосования;

наблюдать за процессом голосования в день голосования;

быть информированным о месте и времени проведения досрочного голосования и наблюдать за этим процессом;

осуществлять наблюдение за процессом голосования по месту пребывания гражданина с его согласия, не нарушая принцип тайного голосования;

присутствовать при подсчете голосов и составлении протокола о результатах голосования участковой комиссии по проведению референдума;

запрашивать и получать заверенные соответствующей комиссией по проведению референдума копии документов о результатах голосования;

осуществлять наблюдение в сопровождении лично нанятого переводчика;

осуществлять фото-, видеосъемку, аудиозапись, не мешая деятельности участковой комиссии по проведению референдума, процессу голосования и не нарушая тайну голосования (за исключением мест содержания под стражей и лишения свободы, воинских частей, лечебных учреждений);

обращаться к представителям средств массовой информации по результатам наблюдения;

носить не содержащие признаков агитации нагрудные знаки с указанием фамилии, имени и отчества, наименования организации, которую они представляют;

присутствовать при получении окружными комиссиями по проведению референдума протоколов от участковых комиссий о результатах подсчета голосов и в процессе определения результатов голосования по округу;

извещать в установленном порядке соответствующую участковую комиссию не менее чем за три дня до прибытия на участки референдума, образованные в воинских частях, местах содержания под стражей и лишения свободы;

сообщать о своих наблюдениях членам участковой комиссии, не вмешиваясь в их работу, а также информировать вышестоящие комиссии по проведению референдума, если есть основания полагать, что на соответствующем участке референдума были допущены нарушения требований национального законодательства и международных норм о референдуме;

излагать свое мнение о законодательстве о референдуме, подготовке и проведении референдума.

Иностранные (международные) наблюдатели также пользуются другими правами в соответствии с законодательством.

10. Обязанности иностранных (международных) наблюдателей:

соблюдать в своей деятельности Конституцию, законы Республики Узбекистан, в том числе правила пребывания в Узбекистане, общепризнанные нормы и принципы международного права об организации и проведении референдума;

выполнять свои обязанности по проведению международного наблюдения за референдумом в соответствии с принципами беспристрастности и политического нейтралитета, отказаться от выражения каких бы то ни было предпочтений по отношению к комиссиям по проведению референдума, государственным органам, должностным лицам, участникам референдума;

предъявлять мандат, выданный ЦИК, вместе с документом, удостоверяющим личность, при посещении комиссий по проведению референдума всех уровней, органов государственной власти и управления и других организаций;

основывать свои заключения проведенным наблюдением и фактическими материалами.

11. Иностранным (международным) наблюдателям запрещается:

находиться в кабине или комнате для тайного голосования, когда голосующий делает свои отметки в бюллетене для голосования;

оказывать влияние на голосующих, распространять какие-либо агитационные материалы или литературу;

спрашивать у голосующих, как они проголосовали, или оказывать какую-либо помощь им при внесении отметки в бюллетень для голосования;

вмешиваться в деятельность комиссии по проведению референдума, в том числе в опечатывание урн для голосования, их вскрытие, процесс подсчета голосов;

объявлять в день референдума и за день до начала голосования результаты опросов общественного мнения, прогнозов результатов референдума и других исследований, связанных с референдумом.

Участие иностранных (международных) наблюдателей в мероприятиях и процессах, не связанных с подготовкой и проведением референдума, осуществляется по предварительному согласованию с ЦИК.

12. Срок полномочий иностранных (международных) наблюдателей начинается со дня выдачи мандата и заканчивается в день официального объявления результатов референдума.

#### **Глава IV. Гарантии деятельности иностранных (международных) наблюдателей**

13. Во время пребывания в Республике Узбекистан иностранные (международные) наблюдатели находятся под защитой Республики Узбекистан и им обеспечиваются права и свободы, установленные законодательством.

14. Министерство иностранных дел Республики Узбекистан, ЦИК, окружные и участковые комиссии по проведению референдума в рамках своих полномочий оказывают содействие деятельности иностранных (международных) наблюдателей.

15. Комиссии по проведению референдума после регистрации иностранного (международного) наблюдателя на основании его мандата и документа, удостоверяющего личность, создают условия для полноценного и свободного осуществления им своих полномочий.

16. Иностранные (международные) наблюдатели осуществляют свою деятельность независимо.

#### **Глава V. Ответственность за нарушение законодательства о референдуме и прав иностраных (международных) наблюдателей**

17. Иностранные (международные) наблюдатели не вправе осуществлять деятельность, выходящую за рамки полномочий, определенных настоящим Положением, а также использовать свой статус в осуществлении деятельности, не связанной с подготовкой, проведением и наблюдением за референдумом.

18. Если иностранный (международный) наблюдатель нарушит требования законодательства Республики Узбекистан, общепринятые правила и нормы международного права, ЦИК может досрочно прекратить полномочия иностранного (международного) наблюдателя.

19. Лица, нарушившие права иностранных (международных) наблюдателей, несут ответственность в установленном порядке.

ПРИЛОЖЕНИЕ № 1  
к Положению о наблюдателях от  
иностранных государств и международных  
организаций, участвующих в референдуме  
Республики Узбекистан

**АНКЕТА**

**Для аккредитации в качестве иностранного  
(международного) наблюдателя**

**APPLICATION FORM**

**for registration as a foreign (international) observer**

1.	<b>Фамилия</b> Family name <b>Имя</b> First name <b>Отчество</b> Patronymic	
2.	<b>Дата рождения (день, месяц, год)</b> Date of birth (day, month, year) <b>Место рождения</b> Place of birth	
3.	<b>Гражданство</b> Present nationality	
4.	<b>Документ, удостоверяющий личность</b> Identification document <b>Номер</b> Number <b>Дата выдачи</b> Date of issue <b>Действителен до (день, месяц, год)</b> Date of expiry (day, month, year)	
5.	<b>Какими языками владеете?</b> Knowledge of languages	

6.	<b>Место работы (полное название, адрес, телефон, факс)</b> Place of work (full name, address, phone, fax of the organization)	
7.	<b>Занимаемая должность</b> Position/Designation	
8.	<b>Название страны (организации), рекомендовавшей вас в качестве иностранного (международного) наблюдателя</b> Name of organization/state You represent as foreign (international) observer <b>Телефон (факс)</b> Phone (fax)	
9.	<b>Домашний адрес</b> Present home address <b>Телефон</b> Phone <b>Факс</b> Fax E-mail	
10.	<b>Опыт наблюдения за выборами, в том числе в Узбекистане (страна, год, миссия)</b> Experience from election observation, including in Uzbekistan (country, year, mission)	
11.	<b>Дата прибытия в Республику Узбекистан</b> Date of arrival to the Republic of Uzbekistan	
12.	<b>Дата отъезда из Республики Узбекистан</b> Date of departure from the Republic of Uzbekistan	
13.	<b>Дата заполнения анкеты</b> <b>Date</b>	<b>Подпись</b> Signature



**ПРИЛОЖЕНИЕ № 2**  
к Положению о наблюдателях от  
иностранных государств и международных  
организаций, участвующих в референдуме  
Республики Узбекистан

**ОБРАЗЕЦ И ОПИСАНИЕ МАНДАТА ИНОСТРАННОГО  
(МЕЖДУНАРОДНОГО) НАБЛЮДАТЕЛЯ**

**Центральная избирательная комиссия  
Республики Узбекистан**

**Референдум Республики Узбекистан**  
*(дата проведения)*

**МАНДАТ № \_\_**

**ИНОСТРАННОГО (МЕЖДУНАРОДНОГО)  
НАБЛЮДАТЕЛЯ**

\_\_\_\_\_  
*(фамилия)*

\_\_\_\_\_  
*(имя)*

\_\_\_\_\_  
*(страна/наименование организации)*

**Председатель  
Центральной избирательной  
комиссии**

*М.П.* \_\_\_\_\_  
*(подпись)*

Этот мандат действителен при предъявлении документа, удостоверяющего личность, и действует до дня официального объявления результатов референдума

Мандат иностранного (международного) наблюдателя является документом, подтверждающим его статус.

Мандат оформляется на двухстороннем образцовом бланке с реквизитами размером 140x100 мм (на узбекском и русском или узбекском и английском языках) приведенными в образце.

При оформлении мандата могут использоваться государственные символы Республики Узбекистан, логотип Центральной избирательной комиссии, а также различные орнаменты и цвета.

В мандате указываются его порядковый номер, фамилия, имя иностранного (международного) наблюдателя, название страны (для наблюдателей иностранных государств) и (или) организации (для наблюдателей международных организаций), направившей его в качестве представителя, и заверяются подписью председателя Центральной избирательной комиссии и круглой гербовой печатью комиссии. Исходя из технических возможностей мандат может быть заверен QR-кодом.

**ПОСТАНОВЛЕНИЕ  
ЦЕНТРАЛЬНОЙ ИЗБИРАТЕЛЬНОЙ КОМИССИИ  
РЕСПУБЛИКИ УЗБЕКИСТАН**

**Об утверждении Положения о порядке аккредитации  
представителей средств массовой информации на  
референдуме Республики Узбекистан**

В соответствии со статьей 18 Закона «О референдуме Республики Узбекистан» и статьей 16 Избирательного кодекса Республики Узбекистан Центральная избирательная комиссия Республики Узбекистан постановляет:

1. Утвердить согласно приложению Положение о порядке аккредитации представителей средств массовой информации на референдуме Республики Узбекистан.

2. Настоящее постановление опубликовать на официальном веб-сайте Центральной избирательной комиссии Республики Узбекистан.

3. Контроль за исполнением настоящего постановления возложить на заместителя председателя Центральной избирательной комиссии Республики Узбекистан Б. Кучкарова.

**Председатель**

**З. Низамходжаев**

г. Ташкент,  
30 августа 2022 г.,  
№ 1185

Приложение  
к постановлению Центральной  
избирательной комиссии  
Республики Узбекистан  
от 30 августа 2022 года № 1185

**ПОЛОЖЕНИЕ**  
**о порядке аккредитации представителей**  
**средств массовой информации на референдуме**  
**Республики Узбекистан**

Настоящее Положение в соответствии с законами Республики Узбекистан «О референдуме Республики Узбекистан», «О средствах массовой информации», «О принципах и гарантиях свободы информации» определяет порядок аккредитации представителей зарубежных и местных средств массовой информации (далее – СМИ) для освещения референдума Республики Узбекистан (далее – референдум).

**Глава I. Общие положения**

1. Средства массовой информации Республики Узбекистан освещают ход подготовки и проведения референдума. Для участия во всех мероприятиях по подготовке и проведению референдума представители СМИ проходят аккредитацию.

Полномочия представителей СМИ должны быть подтверждены удостоверениями, выданными Центральной избирательной комиссией Республики Узбекистан (далее – ЦИК).

2. Для аккредитации своих представителей СМИ могут обратиться в ЦИК начиная со дня официального объявления решения о назначении референдума, но не менее чем за десять дней до референдума.

3. Аккредитованному ЦИК представителю СМИ выдается удостоверение по форме согласно приложению № 1 к настоящему Положению.

4. Срок полномочий представителей СМИ начинается со дня получения удостоверения об аккредитации и заканчивается в день официального объявления итогов референдума.

## **Глава II. Порядок аккредитации представителей местных СМИ**

5. Аккредитация представителей местных СМИ на референдуме осуществляется ЦИК.

6. Для аккредитации руководители местных СМИ обращаются в ЦИК с заявлением.

С целью освещения референдума руководители местных СМИ обращаются в ЦИК с заявлением.

В заявлении местного СМИ указываются фамилия, имя, отчество и должность сотрудника, представленного на аккредитацию, а также прилагаются следующие документы:

копия документа, удостоверяющего личность сотрудника;

копия свидетельства о государственной регистрации местного СМИ;

заполненная анкета для аккредитации представителя СМИ для каждого сотрудника;

электронная фотография работника (на белом фоне в формате jpeg, размером 3x4 см минимум 100 KB, 600x600 p, сделанная не более чем за 90 дней, на фотографии должны быть видны лицо и верхняя часть плеч).

Заявление и анкета для аккредитации представителя местного СМИ заполняются в соответствии с приложением № 2 к настоящему Положению.

Заявление и приложенные к нему документы направляются в ЦИК в электронном виде. При этом, документы, указанные в абзацах втором – пятом и седьмом настоящего пункта, должны быть в формате pdf

7. Обращение рассматривается в течение пяти дней и на основании решения ЦИК представителю местного СМИ выдается удостоверение об аккредитации.

### **Глава III. Порядок аккредитации представителей зарубежных СМИ**

8. Аккредитация представителей зарубежных СМИ на референдуме осуществляется ЦИК.

9. Для аккредитации представителей зарубежных СМИ, аккредитованных в Министерстве иностранных дел Республики Узбекистан (далее – МИД) руководитель соответствующего корреспондентского пункта (бюро, офиса) СМИ должен обратиться в ЦИК.

В обращении указываются фамилия, имя, отчество и должность работника, представленного для аккредитации, а также прилагаются следующие документы:

копия документа, удостоверяющего личность работника;  
аккредитационная анкета представителя СМИ, заполненная на каждого работника;

копия удостоверения об аккредитации МИД;  
электронная фотография работника (на белом фоне в формате jpeg, размером 3x4 см, минимум 100 KB, 600x600 p, сделанная не более чем за 90 дней, на фотографии должны быть видны лицо и верхняя часть плеч).

Документы направляются в ЦИК в электронном виде. При этом, документы, указанные в абзацах втором – пятом настоящего пункта, должны быть в формате pdf.

Обращение рассматривается в течение пяти дней и на основании решения ЦИК представителю зарубежного СМИ выдается удостоверение об аккредитации.

10. В целях освещения референдума представители зарубежных СМИ, не прошедших аккредитацию в МИД, должны обратиться в МИД. К обращению прилагаются:

справка-информация о средстве массовой информации;  
автобиографические данные работника, представленного для аккредитации, копия документа, удостоверяющего его личность, 2 фотографии размером 3x4 см.

11. МИД рассматривает обращение представителей зарубежных СМИ, не аккредитованных в МИД, не позднее чем в двухнедельный срок со дня обращения. В случае неполного

представления сведений, указанных в пункте 10 настоящего Положения, а также нарушения сроков подачи обращения об аккредитации, обращение оставляется без рассмотрения.

12. МИД вносит в ЦИК представление об аккредитации представителей зарубежных СМИ.

Представление рассматривается в течение пяти дней и на основании решения ЦИК представителю зарубежного СМИ выдается удостоверение об аккредитации.

#### **Глава IV. Права и обязанности представителя СМИ**

13. Представитель СМИ имеет право:

освещать все мероприятия, связанные с подготовкой и проведением референдума;

присутствовать на заседаниях комиссий по проведению референдума;

получать копии решений комиссий по проведению референдума для освещения в СМИ;

быть информированным о времени и месте проведения досрочного голосования и наблюдать за данным процессом;

присутствовать в день референдума в помещениях для голосования, в том числе при подсчете голосов;

осуществлять фото, видеосъемку, аудиозапись, не мешая деятельности комиссии по проведению референдума, процессу голосования и не нарушая тайну голосования (за исключением участков референдума, образованных в местах содержания под стражей и лишения свободы, воинских частях, лечебных учреждений);

присутствовать за голосованием по месту пребывания гражданина с его разрешения;

присутствовать при процессе получения окружными комиссиями по проведению референдума протоколов от участковых комиссий о результатах подсчета голосов и определения итогов голосования по округу;

излагать свое мнение о подготовке к референдуме и его проведении.

Представитель СМИ также пользуется иными правами в соответствии с законодательными актами.

#### 14. Представитель СМИ обязан:

в своей деятельности руководствоваться Конституцией Республики Узбекистан, Законом Республики Узбекистан «О референдуме Республики Узбекистан», законодательными актами о средствах массовой информации и постановлениями ЦИК;

при нахождении в зданиях (помещениях), на заседаниях и пресс-конференциях комиссий по проведению референдума всегда на видном месте носить удостоверение;

освещать ход подготовки и проведения референдума в отведенном для этого месте здания, в котором организуются заседания, пресс-конференции, голосование и другие мероприятия;

при освещении референдума не мешать деятельности комиссии по проведению референдума и процессу голосования;

при посещении комиссий по проведению референдума, органов государственной власти и управления и других организаций иметь при себе выданное ему удостоверение и документ, удостоверяющий его личность, и представлять их по требованию должностных лиц.

#### 15. Представителю СМИ запрещается:

распространять информацию, призывающую к насильственному изменению конституционного строя, направленную против суверенитета, целостности и безопасности республики, конституционных прав и свобод граждан, пропагандирующую войну, социальную, национальную, расовую и религиозную вражду, посягающую на здоровье и нравственность народа;

оказывать влияние на голосующих граждан, распространять какие-либо незаконные агитационные материалы или литературу;

находиться в кабине или комнате для тайного голосования при внесении голосующим отметок в бюллетене для голосования;



спрашивать у голосующих, как они проголосовали или оказывать им какую-либо помощь при внесении отметок в бюллетень для голосования;

вмешиваться в деятельность участковой комиссии по проведению референдума, в том числе при опечатывании урн для голосования, их вскрытии, подсчете голосов;

публиковать в день референдума и за день до начала голосования результаты опросов общественного мнения, прогнозы результатов референдума, иные исследования, связанные с проводимым референдумом.

16. Представитель СМИ должен уведомить соответствующую участковую комиссию по проведению референдума не менее чем за три дня до посещения участков референдума, образованных в воинских частях, местах содержания под стражей и лишения свободы.

17. Представитель СМИ должен заранее уведомить соответствующую комиссию по проведению референдума об участии в заседаниях, пресс-конференциях и других мероприятиях (далее – мероприятие) комиссий по проведению референдума. В этом случае комиссия по проведению референдума примет меры по созданию необходимых условий для участия представителей СМИ в мероприятиях.

Комиссия по проведению референдума для участия в мероприятии представителей СМИ объявляет сроки регистрации, место проведения мероприятия и другие организационные вопросы.

18. Запрещается фотографирование или видеозапись процесса заполнения бюллетеня голосующим в кабине или помещении для голосования, его распространение, в том числе размещение в социальных сетях.

В случае разглашения представителем средства массовой информации тайны голосования или попытки повлиять на волеизъявление граждан он будет немедленно выпроважен из здания голосования. Решение об этом будет принимать участковая комиссия.

19. Основанием для отказа в аккредитации представителя СМИ являются:

- а) неполное представление документов для аккредитации;
- б) неполное и неправильное заполнение анкеты;
- в) несоблюдение сроков, определенных настоящим

Положением;

г) нефункционирование СМИ на постоянной основе в период прохождения аккредитации;

д) отсутствие веб-сайта, указанного в документах СМИ, зарегистрированного в качестве веб-сайта;

е) признание судом свидетельства о регистрации СМИ недействительным;

ж) приостановление или прекращение выпуска СМИ;

з) несоответствие действительности сведений, указанных в заявлении об аккредитации или в прилагаемом к нему документе;

и) ограничение или запрещение деятельности СМИ на территории Республики Узбекистан в соответствии с решением суда;

й) в случае не прохождения перерегистрации СМИ (если после регистрации СМИ внесены изменения в сведения об учредителе, наименовании, языке и виде, целях и задачах СМИ).

Пресс-служба ЦИК может предложить СМИ устранить имеющиеся недостатки в представленных на аккредитацию документах.

В случае неустранения допущенных в документах недостатков в однодневный срок, в аккредитации представителя СМИ будет отказано.

При отказе в аккредитации представителя СМИ отдельное решение об этом не принимается и СМИ дается ответ об отказе на основании настоящего Положения и (или) норм законодательства.

СМИ могут повторно обратиться в ЦИК за десять дней до проведения референдума, устранив недостатки, предусмотренные подпунктами «а» и «б» настоящего пункта.

20. В следующих случаях аккредитация представителя СМИ может быть досрочно прекращена решением ЦИК:

нарушение представителем СМИ требований Закона «О референдуме Республики Узбекистан», законодательных актов о средствах массовой информации, постановлений ЦИК и настоящего Положения;

признание судом свидетельства о регистрации СМИ недействительным;

несоответствии действительности сведений, указанных в заявлении об аккредитации или в прилагаемом к нему документе;

расторжение трудового договора, заключенного между аккредитованным работником и редакцией СМИ;

направление редакцией СМИ в ЦИК письменного обращения с просьбой об аннулировании аккредитации работника;

приостановление и прекращение выпуска СМИ.

21. ЦИК вправе запрашивать и получать от государственных органов и иных организаций информацию, решения и иные документы, необходимые для всестороннего рассмотрения и принятия обоснованного решения об аккредитации, отказе в аккредитации и досрочном прекращении аккредитации представителя СМИ.

22. В случае утраты или признания непригодным удостоверения об аккредитации, на основании обращения представителя СМИ в течение одного рабочего дня ему выдается дубликат удостоверения. При этом в правом верхнем углу удостоверения проставляется надпись «ДУБЛИКАТ».

23. В случае увольнения аккредитованного работника редакция СМИ незамедлительно уведомляет об этом ЦИК.

**ПРИЛОЖЕНИЕ № 1**  
к Положению о порядке  
аккредитации представителей  
средств массовой информации  
на референдуме Республики  
Узбекистан

**ОБРАЗЕЦ УДОСТОВЕРЕНИЯ ОБ АККРЕДИТАЦИИ  
ПРЕДСТАВИТЕЛЯ СРЕДСТВА МАССОВОЙ  
ИНФОРМАЦИИ**

<b>РЕФЕРЕНДУМ РЕСПУБЛИКИ УЗБЕКИСТАН</b>	<div style="border: 1px solid black; width: 100px; height: 100px; margin: 0 auto;">фото</div>
<b>УДОСТОВЕРЕНИЕ № _____</b>	
_____	
<i>(наименование СМИ)</i>	
_____	
<i>(должность представителя СМИ)</i>	
_____	
<i>(фамилия)</i>	
_____	
<i>(имя)</i>	
<b>Председатель Центральной избирательной комиссии</b>	М.Ў. _____ <i>(подпись)</i>
<small>Действительно при предъявлении документа, удостоверяющего личность.</small>	

**Примечание:** При изготовлении удостоверения могут использоваться Государственные символы Республики Узбекистан, логотип Центральной избирательной комиссии, а также различные орнаменты и цвета. На удостоверении может быть указана дата проведения референдума. На оборотной стороне удостоверения может быть отображена важная информация о правах и обязанностях СМИ.

Удостоверение изготавливается размером 140 мм в высоту и 100 мм в ширину, с надписью на обеих сторонах, с одной стороны на узбекском языке, с другой стороны на узбекском или русском либо на английском языке.

ПРИЛОЖЕНИЕ № 2  
к Положению о порядке  
аккредитации представителей  
средств массовой информации на  
референдуме Республики Узбекистан

*Образец заявления*

**ОФИЦИАЛЬНЫЙ БЛАНК ОРГАНИЗАЦИИ**

---

**Центральной избирательной  
комиссии Республики  
Узбекистан**

**Заявления**

В целях освещения процессов, связанных с подготовкой и проведением референдума (*указываются наименование и форма СМИ, регион и форма распространения (за исключением веб-сайтов)*), просим аккредитовать следующих работников:

- 1.
- 2.
- 3.

....

Аккредитуемые работники ознакомлены с правами и обязанностями представителя СМИ.

Приложение: на \_\_\_\_\_ л.

**Руководитель организации:**

**Ф.И.О**

*Исполнитель: Ф.И.О*

*Номер телефона:*

**АНКЕТА  
ДЛЯ АККРЕДИТАЦИИ ПРЕДСТАВИТЕЛЯ СМИ  
APPLICATION FORM FOR MEDIA ACCREDITATION**

**Фото  
3 x 4  
jpeg**

**I. Сведения об аккредитуемом  
представителе СМИ**  
Personal data

<b>Фамилия:</b> Last name:	<b>Имя:</b> First name:
<b>Гражданство:</b> Nationality:	<b>Адрес в Узбекистане (для зарубежных СМИ):</b> Address in Uzbekistan (for foreign media):
<b>Постоянное место жительства:</b> Permanent address:	
<b>Дата рождения:</b> Date of birth:	<b>Место рождения:</b> Place of birth:
<b>Должность:</b> position/designation	<b>Пол:</b> Sex: Мужчина <input type="checkbox"/> Женщина <input type="checkbox"/> Male                                      Female
<b>E-mail:</b>	
<b>Номер телефона:</b> Phone number:	<b>Номер мобильного телефона:</b> Mobile phone:

**II. Сведения о средстве массовой информации**  
Information on the media organization

<b>Название организации:</b> Name of organization:
<b>Адрес СМИ:</b> Address of media organization:
<b>Вид СМИ (печать, ТВ-радио, Интернет):</b> Type of media (print, broadcast, Internet):
E-mail:
<b>Официальный сайт СМИ в Интернете (если такой имеется):</b> Media official website (if applicable):
<b>Номер телефона:</b> Phone number:

**ПОСТАНОВЛЕНИЕ  
ЦЕНТРАЛЬНОЙ ИЗБИРАТЕЛЬНОЙ КОМИССИИ  
РЕСПУБЛИКИ УЗБЕКИСТАН**

**Об утверждении Инструкции о порядке  
финансирования и использования средств для  
подготовки и проведения референдума  
Республики Узбекистан**

В соответствии со статьями 18, 42 Закона «О референдуме Республики Узбекистан» и статьей 16 Избирательного кодекса Республики Узбекистан Центральная избирательная комиссия Республики Узбекистан постановляет:

1. Утвердить согласно приложению Инструкцию о порядке финансирования подготовки и проведения референдума Республики Узбекистан, а также использования средств.

2. Настоящее постановление опубликовать на официальном веб-сайте Центральной избирательной комиссии Республики Узбекистан.

3. Контроль за исполнением настоящего постановления возложить на заместителя председателя Центральной избирательной комиссии Республики Узбекистан Б. Кучкарова.

**Председатель**

**З. Низамходжаев**

г. Ташкент,  
30 августа 2022 г.,  
№ 1186



**ПРИЛОЖЕНИЕ**  
к Постановлению Центральной избирательной  
комиссии Республики Узбекистан  
от 30 августа 2022 года № 1186

**ИНСТРУКЦИЯ**  
**о порядке финансирования подготовки и проведения**  
**референдума Республики Узбекистан, а также**  
**использования средств**

**Глава 1. Общие положения**

1. Настоящая Инструкция разработана в соответствии с Бюджетным кодексом Республики Узбекистан, Законом Республики Узбекистан «О референдуме Республики Узбекистан» и определяет порядок финансирования расходов, связанных с подготовкой и проведением референдума Республики Узбекистан, а также использования средств.

2. Настоящая Инструкция является обязательной для Центральной избирательной комиссии Республики Узбекистан (далее – ЦИК), окружных и участковых комиссий по проведению референдума, органов государственной власти и управления.

3. Финансирование всех расходов, связанных с подготовкой и проведением референдума, осуществляется за счет средств Государственного бюджета Республики Узбекистан (далее – Государственный бюджет).

4. Финансирование референдума и иная материальная поддержка инициативных групп граждан за счет средств иностранных государств, их физических и юридических лиц и международных организаций запрещается.

5. В случае поступления указанных в пункте 4 настоящей Инструкции средств или материальной помощи они должны быть возвращены субъекту пожертвования в месячный срок начиная со дня их оприходования, а при невозможности возвращения –

зачислены в доход Государственного бюджета в установленном порядке.

6. Общественные объединения, предприятия, учреждения, организации и граждане могут добровольно передавать свои средства для проведения референдума. Такие средства принимаются ЦИК для использования их в ходе подготовки и проведения референдума.

## **Глава 2. Планирование расходов на подготовку и проведение референдума**

7. Финансирование расходов, связанных с подготовкой и проведением референдума, осуществляется в соответствии с утвержденной сметой расходов.

8. Смета расходов окружных комиссий по проведению референдума составляется ЦИК совместно с Советом Министров Республики Каракалпакстан, областными и Ташкентским городским хокимиятами с приложением прогнозного распределения по участковым комиссиям по проведению референдума в разрезе районов (городов). При этом право первой подписи на финансовых документах принадлежит председателю окружной комиссиям по проведению референдума, право второй подписи – главному бухгалтеру Совета Министров Республики Каракалпакстан, хокимиятов областей и города Ташкента.

9. ЦИК утверждает сводную смету расходов на подготовку и проведение референдума и представляет для регистрации в Министерство финансов Республики Узбекистан (далее – Министерство финансов).

10. Министерство финансов в десятидневный срок регистрирует сводную смету расходов на подготовку и проведение референдума.

### **Глава 3. Осуществление расходов на подготовку и проведение референдума**

#### **§ 1. Финансирование деятельности комиссий по проведению референдума**

11. Расходы ЦИК производятся с ее личного казначейского лицевого счета.

12. Платежи по расходам окружных комиссий по проведению референдума производятся на основе платежных поручений председателя соответствующей окружной комиссии по проведению референдума и главных бухгалтеров Совета Министров Республики Каракалпакстан, хокимиятов областей и города Ташкента, представляемых в территориальные подразделения казначейства, которые их обслуживают.

При этом окружными комиссиями по проведению референдума в соответствующее территориальное подразделение казначейства представляются образцы первой подписи (председателя комиссии) и второй подписи (главных бухгалтеров соответственно Совета Министров Республики Каракалпакстан, хокимиятов областей и города Ташкента), а также копия решения о составе комиссии.

13. Финансирование деятельности окружных и участковых комиссий по проведению референдума осуществляется через специально открытые личные казначейские расчетные счета соответственно Совета Министров Республики Каракалпакстан, хокимиятов областей и города Ташкента.

#### **§ 2. Осуществление государственных закупок на подготовку и проведение референдума**

14. Государственная закупка товаров (работ, услуг) необходимых для подготовки и проведения референдума осуществляется в соответствии с действующим законодательством.

15. Договоры, заключаемые комиссиями по проведению референдума за счет средств, выделенных для подготовки и

проведения референдума, вступают в силу после их обязательной регистрации соответствующими подразделениями казначейства.

16. Регистрация договоров, заключенных комиссиями по проведению референдума и осуществление расходов производится в порядке, установленном бюджетным законодательством.

### **§ 3. Оплата труда членов окружных и участковых комиссий по проведению референдума в период подготовки и проведения референдума**

17. По решению окружных и участковых комиссий по проведению референдума, председатель, заместитель председателя, секретарь или иной член комиссии могут быть освобождены от исполнения производственных или служебных обязанностей на период подготовки и проведения референдума с сохранением среднемесячной заработной платы.

18. Председателю, заместителю председателя, секретарю или иным членам окружной и участковой комиссии по проведению референдума выплачивается единовременная компенсация (для покрытия расходов на транспорт, питание и других расходов) за счет бюджетных средств, выделяемых на подготовку и проведение референдума. Оплата при этом составляет:

председателю окружной комиссии по проведению референдума – 2 минимальных размера оплаты труда;

заместителю председателя и секретарю окружной комиссии по проведению референдума – 1,5 минимального размера оплаты труда;

другим членам окружной комиссии по проведению референдума – 1 минимальный размер оплаты труда;

председателю участковой комиссии по проведению референдума – 1,2 минимального размера оплаты труда;

заместителю председателя и секретарю участковой комиссии по проведению референдума – 1 минимальный размер оплаты труда;

другим членам участковой комиссии по проведению референдума – 0,7 минимального размера оплаты труда.

19. Данные выплаты производятся по списку по форме, приведенной в приложении № 1 к настоящей Инструкции, утвержденному председателями окружных комиссий по проведению референдума с правом подписи и главными бухгалтерами Совета Министров Республики Каракалпакстан, хокимиятов областей и города Ташкента.

20. Осуществление компенсационных выплат полностью обеспечивается за три дня до дня референдума.

21. Председателями окружных и участковых комиссий по проведению референдума представляются в бухгалтерию соответствующего хокимията обоснованные и подтверждающие документы (копии решения комиссии, паспорта, СТИР, ИНПС, данные пластиковой карты, номер телефона и прочее), связанные с выплатой компенсации членам комиссии.

22. Компенсации, выплачиваемые членам окружной комиссии по проведению референдума, выдаются соответственно бухгалтериями Совета Министров Республики Каракалпакстан, хокимиятов областей и города Ташкента председателю окружной комиссии на основе доверенности с условием отчетности и раздаются членам комиссии на основе ведомости выплаты или перечисляются на банковские пластиковые карточки согласно заявлению члена комиссии.

Компенсации, выплачиваемые членам участковой комиссии по проведению референдума, выдаются соответственно бухгалтериями Совета Министров Республики Каракалпакстан, хокимиятов областей и города Ташкента с привлечением бухгалтеров хокимиятов районов, городов председателю участковой комиссии на основе доверенности с условием отчетности и раздаются членам комиссии на основе ведомости выплаты или перечисляются на банковские пластиковые карточки согласно заявлению члена комиссии.

23. Для выполнения работы по подготовке и проведению референдума (ведение бухгалтерского учета и отчетности, обучение членов комиссии и кандидатов в члены, налаживание деятельности пресс-центров, осуществление перевода и прочее)

в комиссии по проведению референдума могут привлекаться специалисты и эксперты.

При этом оплата их труда осуществляется в соответствии с действующими нормативно-правовыми актами на основе договоров гражданско-правового характера, заключаемых с председателем комиссии по проведению референдума и привлеченными специалистами и экспертами, в рамках средств, определенных в смете расходов.

#### **Глава 4. Учет материальных ценностей в процессе проведения референдума**

24. Доставленные ЦИК товарно-материальные ценности принимаются на баланс соответствующего хокимията района или города по актам приема-сдачи на условиях безвозмездности.

25. Хокимият района или города выдает инвентарный номер на принятые товарно-материальные ценности и определяет лицо, несущее материальную ответственность за их сохранность.

26. Материально ответственное лицо передает товарно-материальные ценности председателю образованной на соответствующей территории участковой комиссии на основе актов приема-сдачи по распределению по форме, согласно приложению № 2 к настоящей Инструкции.

27. После объявления результатов референдума председатель участковой комиссии передает товарно-материальные ценности лицу, несущему материальную ответственность за товарно-материальные ценности в районе или городе на основе актов приема-сдачи по распределению по форме согласно приложению № 3 к настоящей Инструкции.

28. Списки принятых товарно-материальных ценностей и материально ответственных лиц обобщаются в разрезе районов и городов, и не позднее тридцати дней после опубликования результатов референдума представляются в ЦИК Советом Министров Республики Каракалпакстан, хокимиятами областей и города Ташкента по форме, согласно приложению № 4 к настоящей Инструкции.

29. Хокимияты районов и городов ответственны за обеспечение складами для годного хранения оборудования (Государственный флаг, Государственный герб, урны для голосования, кабины для тайного голосования, внутренние и внешние флагштоки) в одном месте.

30. Использованное оборудование на участках референдума, расположенных в отдаленных и труднодоступных местностях, может храниться в одном месте в годном состоянии в указанных хокимиятами районов (городов) местах (складах) под контролем материального ответственного лица.

## **Глава 5. Учет и отчетность**

31. Учет поступающих средств, выделенных на подготовку и проведение референдума, ведется по соответствующим кодам бюджетной классификации.

32. Ведение ЦИК и окружными и участковыми комиссиями по проведению референдума бюджетного учета средств, выделенных на подготовку и проведение референдума, в установленном порядке осуществляется посредством программного обеспечения «УзАСБО».

33. Остатки средств, не использованные в период подготовки и проведения референдума, возвращаются в пятнадцатидневный срок после опубликования результатов референдума окружными комиссиями по проведению референдума на личный казначейский лицевой счет ЦИК. Эти средства собираются и в течение трех банковских дней возвращаются в Государственный бюджет.

34. Отчеты о движении средств, профинансированных и использованных после объявления результатов референдума, направляются:

а) Советом Министров Республики Каракалпакстан, хокимиятами областей и города Ташкента – в Министерство финансов Республики Каракалпакстан, соответствующие главные финансовые управления областей и города Ташкента и в ЦИК – не позднее двадцати дней в соответствии с приложением № 5 к настоящей Инструкции;

б) Министерством финансов Республики Каракалпакстан, главными управлениями финансов областей и города Ташкента – в Министерство финансов Республики Узбекистан не позднее двадцати пяти дней в соответствии с приложениями № 5-6 к настоящей Инструкции;

в) ЦИК – не позднее одного месяца представляет в Министерство финансов Республики Узбекистан сводную отчетную информацию по форме согласно приложению № 5 к настоящей Инструкции.

35. Председатели окружных комиссий по проведению референдума, Совет Министров Республики Каракалпакстан, хокимияты областей и города Ташкента ответственны за целевое использование средств и своевременное представление отчетов по ним.

## **Глава 6. Заключительные положения**

36. Ответственными за целевым и законным использованием средств, выделенных из Государственного бюджета для подготовки и проведения референдума, являются главный бухгалтер ЦИК, председатели соответствующих окружных и участковых комиссий по проведению референдума, ответственные должностные лица Совета Министров Республики Каракалпакстан, хокимиятов областей и города Ташкента.

37. Контроль за целевым использованием средств, выделенных из Республиканского бюджета Республики Узбекистан для подготовки и проведения референдума, осуществляется Департаментом государственного финансового контроля Министерства финансов Республики Узбекистан и его территориальными управлениями.

38. Настоящая Инструкция согласована с Министерством финансов Республики Узбекистан.



**ПРИЛОЖЕНИЕ № 1**  
**к Инструкции о порядке**  
**финансирования подготовки и проведения**  
**референдума Республики Узбекистан,**  
**а также использования средств**

**СПРАВКА**

**по компенсационным выплатам членам окружной и**  
**участковой комиссии по проведению референдума**

<b>№</b>	<b>Ф.И.О</b>	<b>Должность в</b> <b>комиссии</b>	<b>Размер</b> <b>компенса-</b> <b>ционной</b> <b>выплаты</b>	<b>Личные данные сотрудника</b>			
				<b>серия,</b> <b>номер</b> <b>паспорта</b>	<b>ИНН</b>	<b>ИНПС</b>	<b>номер</b> <b>теле-</b> <b>фона</b>

**Руководитель**

**Ф.И.О**

**Главный бухгалтер**

**Ф.И.О**

**ПРИЛОЖЕНИЕ № 2**  
к Инструкции о порядке  
финансирования подготовки и проведения  
референдума Республики Узбекистан,  
а также использования средств

**АКТ**

« \_\_\_\_\_ » \_\_\_\_\_ 20\_\_ года

Следующие оборудования и товарно-материальные ценности, имеющиеся на балансе хокимията \_\_\_\_\_ (района и города) \_\_\_\_\_ (РК, областей и города Ташкента) материально ответственное лицо хокимията \_\_\_\_\_ (Ф.И.О) передает под материальную ответственность председателя \_\_\_\_\_ (Ф.И.О) участковой комиссии по проведению референдума № \_\_\_\_\_ для использования во время референдума Республики Узбекистан:

№	Наименование товарно-материальных ценностей	Единица измерения	Количество	Год выпуска	Примечания
1.	Государственный флаг Узбекистана (внутренний)	шт			
2.	Государственный флаг Узбекистана (внешний)	шт			
3.	Государственный герб Узбекистана	шт			
4.	Урна для голосования (большая)	шт			
5.	Урна для голосования (маленькая)	шт			
6.	Урна для голосования (переносная)	шт			
7.	Кабина для тайного голосования (2-х составная)	шт			
8.	Кабина для тайного голосования (3-х составная)	шт			
9.	Кабина для тайного голосования (4-х составная )	шт			

10.	Флагшток (внутренний)	шт			
11.	Флагшток (внешний)	шт			
12.	Переносная кабина	шт			
13.	Печать (круглая резиновая)	шт			

**Примечание:** На акт, заполненный на территории Республики Каракалпакстан, вносится Государственный флаг Республики Каракалпакстан и Государственный герб Каракалпакстана.

### **Передающая сторона:**

**руководитель организационной-  
кадровой группы  
хокимията района  
или города**

*(подпись)*

*(Ф.И.О)*

**материально ответственное  
лицо хокимията района  
или города:**

*(подпись)*

*(Ф.И.О)*

### **Принимающая сторона:**

**председатель участковой  
комиссии по проведению  
референдума № \_\_\_\_\_**

*(подпись)*

*(Ф.И.О)*

**ПРИЛОЖЕНИЕ № 3**  
к Инструкции о порядке  
финансирования подготовки и проведения  
референдума Республики Узбекистан,  
а также использования средств

**АКТ**

« \_\_\_\_\_ » \_\_\_\_\_ 20\_\_ года

Председатель \_\_\_\_\_ (Ф.И.О) участковой комиссии по проведению референдума № \_\_\_\_\_ (района и города) \_\_\_\_\_ (РК, областей и города Ташкента) обратно передает материально ответственному лицу хокимията \_\_\_\_\_ (Ф.И.О) оборудование и товарно-материальные ценности, принятые для использования на референдуме:

№	Наименование товарно-материальных ценностей	Единица измерения	Количество	Год выпуска	Примечания
1.	Государственный флаг Узбекистана (внутренний)	шт			
2.	Государственный флаг Узбекистана (внешний)	шт			
3.	Государственный герб Узбекистана	шт			
4.	Урна для голосования (большая)	шт			
5.	Урна для голосования (маленькая)	шт			
6.	Урна для голосования (переносная)	шт			
7.	Кабина для тайного голосования (2-х составная)	шт			
8.	Кабина для тайного голосования (3-х составная)	шт			
9.	Кабина для тайного голосования (4-х составная)	шт			

10.	Флагшток (внутренний)	шт			
11.	Флагшток (внешний)	шт			
12.	Переносная кабина	шт			
13.	Печать (круглая резиновая)	шт			

**Примечание:** На акт, заполненный на территории Республики Каракалпакстан, вносятся Государственный флаг Республики Каракалпакстан и Государственный герб Каракалпакстана.

### **Передающая сторона:**

**председатель участковой  
комиссии по проведению  
референдума № \_\_\_\_\_**

\_\_\_\_\_

*(подпись)*

\_\_\_\_\_

*(Ф.И.О)*

### **Принимающая сторона:**

**руководитель  
организационной-  
кадровой группы  
хокимията района  
или города \_\_\_\_\_**

\_\_\_\_\_

*(подпись)*

\_\_\_\_\_

*(Ф.И.О)*

**материально  
ответственное  
лицо хокимията  
района или города \_\_\_\_\_**

\_\_\_\_\_

*(подпись)*

\_\_\_\_\_

*(Ф.И.О)*

## ПРИЛОЖЕНИЕ № 4

к Инструкции о порядке финансирования подготовки и проведения референдума Республики Узбекистан, а также использования средств

**СПРАВКА**  
**о хранимом оборудовании в \_\_\_\_\_ области**

№	Наименование района	Государственный герб Республики Узбекистан	Государственный флаг Республики Узбекистан	Кабаны для тайного голосования				Урны для голосования				Фабричные					
				2-х сек. табачные	3-х сек. табачные	4-х сек. табачные	перекосные деревянные	большая 100 см	маленькая 80 см	стационарные урны	переносные урны	металлические	пластиковые				
1.																	
2.																	
3.																	
4.																	
Итого:																	

\* В районах прилагается информация о месте хранения оборудования, бланкосодержателях и ответственных лицах.

Хоким области

М.У.

(подпись)

(Ф.И.О)

Руководитель организационно-кадровой группы хокимията области

(подпись)

(Ф.И.О)

**ПРИЛОЖЕНИЕ № 5**

к Инструкции о порядке финансирования подготовки и проведения референдума Республики Узбекистан, а также использования средств

**ОТЧЕТ  
об исполнении сметы расходов по состоянию на**  
\_\_\_\_\_ года

Организация \_\_\_\_\_  
 Отдел \_\_\_\_\_ подотдел \_\_\_\_\_ глава \_\_\_\_\_  
 Отчетный период: годовой (1 январь), квартальный (1 апреля, 1 июля, 1 октября)  
 Вид бюджета \_\_\_\_\_  
 Единица измерения \_\_\_\_\_

Категория	Статья и подстатья	Элемент	Наименование расходов	Код ряда	Утвержденный (выделенный) план	Финансированный за отчетный период	Кассовые расходы – итого	Фактические расходы – итого
	A		Б	1	2	3	4	5
			<b>Все расходы</b>					

Руководитель \_\_\_\_\_  
 (подпись)

Главный бухгалтер \_\_\_\_\_  
 (имзо)

## ПРИЛОЖЕНИЕ № 6

к Инструкции о порядке финансирования подготовки и проведения референдума Республики Узбекистан, а также использования средств

## ОТЧЕТ

по расходам, осуществленным за счет средств государственного бюджета окружными (участковыми) комиссиями по проведению референдума  
(Республика Каракалпакстан, область, город Ташкент, район, город, округ)

	Наименование объекта и города	Расходы по вышележащей статье			Профинансированы			Касовые расходы			Фактически потрачены			Средства, довыпущенные в бюджет		
		1-я группа	2-я группа	4-я группа	1-я группа	2-я группа	4-я группа	1-я группа	2-я группа	4-я группа	1-я группа	2-я группа	4-я группа	1-я группа	2-я группа	4-я группа
И/л	Наименование объекта и города	Расходы на наработку печати	Расходы на наработку печати	Прочие расходы	Расходы на наработку печати	Расходы на наработку печати	Прочие расходы	Расходы на наработку печати	Расходы на наработку печати	Прочие расходы	Расходы на наработку печати	Расходы на наработку печати	Прочие расходы	Расходы на наработку печати	Расходы на наработку печати	Прочие расходы
	Итого по территории															
	Распределение расходов в районах и городах в соответствии с законодательством															

Руководитель финансовых органов (или председатель окружной комиссии по проведению референдума)

(Ф.И.О)

Главный бухгалтер

(Ф.И.О)



## **ПОСТАНОВЛЕНИЕ ЦЕНТРАЛЬНОЙ ИЗБИРАТЕЛЬНОЙ КОМИССИИ РЕСПУБЛИКИ УЗБЕКИСТАН**

### **Об обеспечении неотвратимости ответственности за правонарушения в сфере организации и проведения выборов и референдума**

В соответствии со статьями 14 и 16 Избирательного кодекса Республики Узбекистан в целях обеспечения неотвратимости ответственности за правонарушения в сфере организации и проведения выборов и референдума, а также Центральная избирательная комиссия Республики Узбекистан постановляет:

1. Принять к сведению, что:

в соответствии со статьями 51<sup>2</sup> – 51<sup>9</sup> Кодекса Республики Узбекистан об административной ответственности установлена административная ответственность за правонарушения в сфере организации и проведения выборов и референдума;

в соответствии с Избирательным кодексом Республики Узбекистан, Кодексом Республики Узбекистан об административной ответственности, законами Республики Узбекистан «О прокуратуре», «Об органах внутренних дел» протокол об административных правонарушениях в сфере организации и проведения выборов и референдума составляются уполномоченными должностными лицами органов прокуратуры и внутренних дел, Центральной избирательной комиссии Республики Узбекистан, областных, районных, городских избирательных комиссий и окружных избирательных комиссий;

в соответствии с Избирательным кодексом Республики Узбекистан, статьей 245 Кодекса об административной ответственности районные, городские суды по уголовным делам

рассматривают дела об административных правонарушениях в сфере организации и проведении выборов и референдума.

*(Абзац четвертый пункта 1 в редакции постановления Центральной избирательной комиссии Республики Узбекистан от 16 июня 2021 года № 1072)*

2. Генеральной прокуратуре, Министерству внутренних дел Республики Узбекистан:

установить строгий контроль за предупреждением правонарушений и обеспечением неотвратимости ответственности лиц, совершивших правонарушения в сфере организации и проведении выборов и референдума в период избирательной кампании;

дать указание нижестоящим органам по оформлению дел о правонарушениях в сфере организации и проведения выборов и референдума уполномоченными должностными лицами органов прокуратуры и внутренних дел.

3. Утвердить Инструкцию по оформлению дел о правонарушениях в области организации и проведения выборов и референдума избирательными комиссиями и комиссиями по проведению референдума согласно приложению № 1.

4. Внести изменения в некоторые постановления Центральной избирательной комиссии Республики Узбекистан согласно приложению № 2.

\* Приложение № 2 не приводится.

5. Признать утратившим силу постановление Центральной избирательной комиссии Республики Узбекистан от 7 октября 2016 года № 751 «Об утверждении Методических рекомендаций по оформлению административного делопроизводства по правонарушениям в сфере организации и проведения выборов и референдума».

6. Опубликовать данное постановление на официальном веб-сайте Центральной избирательной комиссии Республики Узбекистан.

7. Контроль за исполнением данного постановления возложить на заместителя председателя Центральной избирательной комиссии Республики Узбекистан М. Истамова.

**Председатель**

**М. Абдусаломов**

г. Ташкент,  
11 сентября 2019 г.,  
№ 934

ПРИЛОЖЕНИЕ № 1  
к постановлению Центральной  
избирательной комиссии Республики  
Узбекистан от 11 сентября 2019 года № 934

**ИНСТРУКЦИЯ**  
**по оформлению дел о правонарушениях в области**  
**организации и проведения выборов и референдума**  
**избирательными комиссиями и комиссиями по**  
**проведению референдума**

Настоящая Инструкция определяет порядок выявления, оформления и направления в суды правонарушений, в области организации и проведения выборов и референдума, избирательными комиссиями и комиссиями по проведению референдума, а также информирования правоохранительных органов о выявленных правонарушениях.

**Глава I. Общие положения**

1. В случае выявления административных правонарушений, предусмотренных статьями 51<sup>2</sup> – 51<sup>9</sup> Кодекса Республики Узбекистан об административной ответственности (далее – КоАО), члены Центральной избирательной комиссии Республики Узбекистан (далее – ЦИК), областных, районных, городских избирательных комиссий, окружных избирательных комиссий, окружных комиссий по проведению референдума оформляют дела об административных правонарушениях.

2. Настоящая Инструкция не распространяется на оформление правонарушений совершенные военнослужащими в области организации и проведении выборов и референдума.

**Глава II. Оформление дел об административной**  
**ответственности избирательными комиссиями и**  
**комиссиями по проведению референдума**

3. При выявлении правонарушений в области организации и проведении выборов и референдума, в соответствии со

статьями 51<sup>2</sup> – 51<sup>9</sup> КоАО следует обратить особое внимание на признаки следующих правонарушений:

вмешательство в деятельность избирательных комиссий, комиссий по проведению референдума и создание препятствий их работе;

неисполнение решений избирательных комиссий и комиссий по проведению референдума, неправомерный отказ в рассмотрении их обращений или нарушение без уважительных причин сроков их рассмотрения;

нарушение прав кандидата, доверенного лица, наблюдателя или уполномоченного представителя политической партии;

нарушение кандидатом, доверенным лицом, представителем политической партии, должностным лицом условий и порядка проведения предвыборной агитации, агитации по вопросам, вынесенным на референдум;

опубликование или распространение иными способами заведомо ложных сведений о кандидате, политической партии с целью воздействия на результаты выборов;

умышленное уничтожение или повреждение информационных и агитационных материалов в ходе подготовки и проведения выборов и референдума;

нарушение порядка финансирования выборов и референдума, а также нарушение порядка опубликования (обнародования) результатов опросов общественного мнения, прогнозов результатов выборов.

4. В случаях выявления совершения административных правонарушений, указанных в статьях 51<sup>2</sup> – 51<sup>9</sup> КоАО, согласно статьям 280 и 281 КоАО председателем, заместителем председателя и членами ЦИК, областных, районных, городских избирательных комиссий, окружных избирательных комиссий, окружных комиссий по проведению референдума может быть оформлен протокол об административном правонарушении. Протокол оформляется в порядке, предусмотренном статьей 281 КоАО по форме согласно приложению к настоящей Инструкции.

5. Протокол подписывается лицом, его составившим, и лицом, совершившим административное правонарушение, а при наличии свидетелей и потерпевших – также этими лицами.

В случае отказа лица, совершившего правонарушение, подписать протокол, в нем делается об этом запись. Лицо, совершившее правонарушение, вправе представить прилагаемые к протоколу объяснение и замечание по его содержанию, а также изложить мотивы своего отказа от подписания.

6. При составлении протокола правонарушителю разъясняются его права и обязанности, предусмотренные статьей 294 КоАО, о чем делается запись в протоколе. В частности, разъясняется, что:

лицо, привлекаемое к административной ответственности, вправе знакомиться с материалами дела, давать объяснения, представлять доказательства, заявлять ходатайства, при рассмотрении дела пользоваться юридической помощью адвоката, выступать на родном языке и пользоваться услугами переводчика, обжаловать постановление по делу;

дело об административном правонарушении рассматривается в присутствии лица, привлекаемого к административной ответственности.

7. В соответствии с частью первой статьи 284 КоАО в целях составления протокола об административном правонарушении при невозможности составить его на месте, если составление протокола является обязательным, правонарушитель может быть доставлен в орган внутренних дел или в помещение органа самоуправления граждан сотрудником органа внутренних дел или иным лицом, уполномоченным составлять протокол об административном правонарушении.

8. В соответствии с пунктом 1 частью первой статьи 287 КоАО, органы внутренних дел могут осуществить административное задержание правонарушителя за противоправные деяния, предусмотренные статьями 51<sup>2</sup>, 51<sup>8</sup> и 51<sup>9</sup> КоАО.

9. Если при составлении протокола возникла необходимость доставки правонарушителя в орган внутренних дел или в помещение органа самоуправления граждан, административного

задержания, члены избирательных комиссий могут обратиться к сотрудникам органов внутренних дел.

10. Исходя из требований статьи 282 КоАО, протокол вместе с иными документами и вещественными доказательствами по делу не позднее одних суток с момента совершения или обнаружения правонарушения, предусмотренного статьями 51<sup>2</sup> – 51<sup>9</sup> КоАО, направляется в районный, городской суд по уголовным делам.

*(Пункт 10 в редакции постановления Центральной избирательной комиссии Республики Узбекистан от 16 июня 2021 года № 1072)*

11. К протоколу об административном правонарушении прилагаются:

1) копия выписки из документа, подтверждающего личность лица, привлекаемого к административной ответственности;

2) объяснение лица, привлекаемого к административной ответственности;

3) показания потерпевшего, свидетелей, заключение эксперта, если они имеются;

4) иные материалы, подтверждающие факт совершения административного правонарушения.

12. В случае представления материалов дела об административном правонарушении в районный, городской суд по уголовным делам с нарушением требований, предусмотренных статьями 281, 282 УПК, не позднее 12 часов по мотивированному письменному требованию данного суда орган, составивший протокол об административном правонарушении, обязан устранить недостатки.

*(Пункт 12 в редакции постановления Центральной избирательной комиссии Республики Узбекистан от 16 июня 2021 года № 1072)*

### **Глава III. Информирование об административных правонарушениях**

13. В случае выявления административных правонарушений, предусмотренных статьями 51<sup>2</sup> – 51<sup>9</sup> КоАО члены ЦИК, областных, районных, городских избирательных комиссий,

окружных и участковых избирательных комиссий, окружных и участковых комиссий по проведению референдума могут информировать правоохранительные органы и вышестоящие избирательные комиссии о правонарушении.

14. В информации должны быть указаны:  
персональные данные правонарушителя (если имеются);  
сведения о месте, времени совершения и сущности административного правонарушения;  
фамилии, адреса свидетелей и потерпевших, если они имеются;  
иные необходимые сведения.

15. Поступившие сведения рассматриваются правоохранительными органами в установленном законодательством порядке.

#### **Глава IV. Заключительные положения**

16. Окружные избирательные комиссии и окружные комиссии по проведению референдума информируют о составлении протокола об административном правонарушении, не позднее дня направления в суд данного протокола, соответствующую областную, районную, городскую избирательную комиссию и ЦИК.

17. Областные, районные, городские избирательные комиссии информируют ЦИК о составлении протокола об административном правонарушении, не позднее дня направления в суд данного протокола.

18. Дела о правонарушениях в области организации и проведении выборов и референдума в соответствии с КоАО рассматриваются районными, городскими судами по уголовным делам.

*(Пункт 18 в редакции постановления Центральной избирательной комиссии Республики Узбекистан от 16 июня 2021 года № 1072)*

19. Настоящая Инструкция согласована с Верховным судом Республики Узбекистан.



**ПРИЛОЖЕНИЕ**  
к Инструкции по оформлению дел о  
правонарушениях в области организации  
и проведения выборов и референдума  
избирательными комиссиями и  
комиссиями по проведению референдума

**ПРОТОКОЛ № \_\_\_\_\_**

**о правонарушении в сфере организации и проведения  
выборов и референдума**

« \_\_\_\_\_ » \_\_\_\_\_ 20\_\_\_\_ год \_\_\_\_\_ часов

*(наименование территории)*

Данный протокол составлен мной, \_\_\_\_\_

\_\_\_\_\_  
*(фамилия, имя и отчество, должность, лица, составившего протокол)*

Гражданин (ка)

\_\_\_\_\_  
*(Дата и место рождения)*

\_\_\_\_\_  
*(национальность)*

Гражданство (1-Гражданин (ка) Республики Узбекистан,  
2-иностраный гражданин (ка), 3-лицо без гражданства)

--

\_\_\_\_\_  
*(адрес)*

\_\_\_\_\_  
*(телефон)*

\_\_\_\_\_  
*(место работы)*

\_\_\_\_\_  
*(телефон)*

Документ, подтверждающий личность: \_\_\_\_\_

*(вид, серия, номер, время и наименование органа, выдавшего документ)*

Мне разъяснили мои права и обязанности, определенные в статье 294 КоАО Республики Узбекистан:

\_\_\_\_\_  
*(подпись правонарушителя)*

« \_\_\_\_\_ » 20 \_\_\_\_\_ год время \_\_\_\_\_

\_\_\_\_\_  
*(место совершения правонарушения и его описание)*

т. е. совершено правонарушение, предусмотренное статьей \_\_\_\_\_ КоАО.

Свидетели или понятые: с требованиями статьи 298 КоАО ознакомлены

1. \_\_\_\_\_  
*(фамилия, имя, отчество, год рождения)*

\_\_\_\_\_  
*(адрес, подпись)*

2. \_\_\_\_\_  
*(фамилия, имя, отчество, год рождения)*

\_\_\_\_\_  
*(адрес, подпись)*

Ознакомился с протоколом, по его содержанию излагаю следующее:

\_\_\_\_\_  
\_\_\_\_\_  
\_\_\_\_\_

---

---

*(объяснение правонарушителя)*

*(подпись правонарушителя)*

К протоколу прилагаются: \_\_\_\_\_

---

*(заключение медицинского обследования, акт, вещественное доказательство, объяснительная, другие документы, имеющие отношение к делу)*

О месте и времени рассмотрения административного дела предупрежден:

---

*(подпись)*

Лицо, составившее протокол: \_\_\_\_\_

*(подпись)*

**ПОСТАНОВЛЕНИЕ  
ЦЕНТРАЛЬНОЙ ИЗБИРАТЕЛЬНОЙ КОМИССИИ  
РЕСПУБЛИКИ УЗБЕКИСТАН**

**Об утверждении Инструкции о порядке хранения,  
передачи в архивы и уничтожения документов,  
связанных с подготовкой и проведением  
выборов и референдума**

В соответствии со статьями 14 и 16 Избирательного кодекса Республики Узбекистан Центральная избирательная комиссия Республики Узбекистан постановляет:

1. Утвердить Инструкцию о порядке хранения, передачи в архив и уничтожения документов, связанных с подготовкой и проведением выборов и референдума согласно приложению № 1.

2. Признать утратившими силу некоторые нормативные акты Центральной избирательной комиссии Республики Узбекистан согласно приложению № 2.

\* Приложение № 2 не приводится.

3. Внести изменения в некоторые постановления Центральной избирательной комиссии Республики Узбекистан согласно приложению № 3.

\* Приложение № 3 не приводится.

4. Опубликовать данное постановление на официальном веб-сайте Центральной избирательной комиссии Республики Узбекистан.

5. Контроль за исполнением данного постановления возложить на заместителя председателя Центральной избирательной комиссии Республики Узбекистан М. Истамова.

**Председатель**

**М. АБДУСАЛОМОВ**

г. Ташкент,  
19 сентября 2019 г.,  
№ 939

ПРИЛОЖЕНИЕ № 1  
к Постановлению Центральной избирательной  
комиссии Республики Узбекистан от  
19 сентября 2019 года № 939

**ИНСТРУКЦИЯ**

**о порядке хранения, передачи в архив и уничтожения  
документов, связанных с подготовкой и проведением  
выборов и референдума**

Настоящая Инструкция в соответствии с Избирательным кодексом Республики Узбекистан (далее – Избирательный кодекс), Законом Республики Узбекистан «Об архивном деле» определяет порядок хранения, передачи в архив и уничтожения документов, связанных с подготовкой и проведением выборов Президента Республики Узбекистан, выборов в Законодательную палату Олий Мажлиса Республики Узбекистан (далее – Законодательная палата), Сенат Олий Мажлиса Республики Узбекистан (далее – Сенат) и областные, районные и городские Кенгаши народных депутатов (далее – местные Кенгаши) и референдума.

**I. Хранение и передача документов Центральной  
избирательной комиссией в архив**

1. В ведомственном архиве Центральной избирательной комиссии в течение пятнадцати лет с последующей передачей в Национальный архив Узбекистана хранятся следующие документы:

*(абзац первый пункта 1 в редакции постановления Центральной избирательной комиссии Республики Узбекистан от 2 июля 2021 года № 1081)*

а) постановления Центральной избирательной комиссии Республики Узбекистан, протоколы заседаний;

б) другие документы, связанные с подготовкой и проведением выборов и референдума;

в) заявления руководителей политических партий о регистрации кандидатов в Президенты, кандидатов в депутаты Законодательной палаты Республики Узбекистан вместе с приложениями;

г) списки зарегистрированных кандидатов в Президенты Республики Узбекистан, кандидатов в депутаты Законодательной палаты;

д) протоколы совместных заседаний Кенгашей Жокаргы Кенеса Республики Каракалпакстан, Кенгашей народных депутатов г. Ташкента, областей и районов (городов) по выдвижению кандидатов в члены Сената, протоколы Центральной избирательной комиссии о результатах выборов и референдума;

е) списки и учетные карточки избранных Президента Республики Узбекистан, депутатов Законодательной палаты, членов Сената;

ж) финансовые документы по результатам выборов и референдума;

з) приложения к первым экземплярам протоколов окружных избирательных комиссий по выборам и проведению референдума, представленных в Центральную избирательную комиссию.

2. Подписные листы, представленные политическими партиями в Центральную избирательную комиссию, хранятся в Центральной избирательной комиссии в течение шести месяцев после их поступления и уничтожаются в порядке, установленном настоящей Инструкцией.

3. Жалобы и заявления, поступившие в Центральную избирательную комиссию о нарушении законодательства о выборах и референдуме, принятые по ним решения хранятся в течение трех лет и уничтожаются в порядке, установленном настоящей Инструкцией.

## **II. Передача документов в архив областными, районными и городскими избирательными комиссиями**

4. После официального объявления итогов выборов избирательными комиссиями областей и города Ташкента

передаются на хранение в государственные архивы областей и города Ташкента, следующие документы:

а) решения, протоколы заседаний избирательных комиссий областей и города Ташкента;

б) заявления руководителей политических партий о регистрации кандидатов в депутаты в областной и Ташкентский городской Кенгаши народных депутатов вместе с приложениями;

в) списки зарегистрированных кандидатов в депутаты областных и Ташкентского городского Кенгашей;

г) списки и учетные карточки избранных депутатов областного и Ташкентского городского Кенгашей;

д) финансовые документы по результатам выборов;

е) жалобы и заявления, касающиеся нарушения законодательства о выборах, принятые по ним решения;

ж) первые экземпляры протоколов окружных избирательных комиссий о результатах выборов вместе с приложениями, представленные в избирательные комиссии областей и города Ташкента.

5. После официального объявления итогов выборов районными и городскими избирательными комиссиями на хранение в районные и городские государственные архивы передаются следующие документы:

а) решения, протоколы заседаний районных и (городских) избирательных комиссий;

б) заявления руководителей политических партий о регистрации кандидатов в депутаты районного (городского) Кенгаша народных депутатов вместе с приложениями;

в) списки зарегистрированных кандидатов в депутаты районного (городского) Кенгаша;

г) списки и учетные карточки избранных депутатов районного (городского) Кенгаша;

д) финансовые документы по результатам выборов;

е) жалобы и заявления, касающиеся нарушения законодательства о выборах, принятые по ним решения;

ж) первые экземпляры протоколов участковых избирательных комиссий о результатах выборов вместе с приложениями,

представленные в районную (городскую) избирательную комиссию.

*(Подпункт «ж» пункта 5 в редакции постановления Центральной избирательной комиссии Республики Узбекистан от 2 июля 2021 года № 1081)*

### **III. Передача документов окружными и участковыми избирательными комиссиями и окружными и участковыми комиссиями по проведению референдума в государственный архив**

6. После официального объявления итогов выборов и референдума окружными и участковыми избирательными комиссиями и окружными и участковыми комиссиями по проведению референдума передаются на хранение в соответствующие областные, городские и районные государственные архивы следующие документы:

- а) решения и протоколы заседаний окружных комиссий по выборам и проведению референдума;
- б) другие документы, связанные с подготовкой и проведением выборов и референдума;
- в) вторые экземпляры протоколов окружных комиссий по итогам выборов и референдума;
- г) первые экземпляры протоколов участковых комиссий о результатах подсчета голосов вместе с приложениями.

7. После официального объявления итогов выборов и референдума участковыми избирательными комиссиями и участковыми комиссиями по проведению референдума передаются на хранение в государственные архивы соответствующих городов и районов следующие документы:

- а) решения, протоколы заседаний участковых комиссий;
- б) вторые экземпляры протоколов о результатах голосования;
- в) жалобы, заявления граждан и принятые по ним решения;
- г) особые мнения членов комиссии и другие документы.



#### **IV. Передача документов окружными и участковыми избирательными комиссиями и окружными и участковыми комиссиями по проведению референдума в ведомственные архивы хокимиятов**

8. Списки избирателей (электронная версия списков избирателей), а также списки голосующих на референдуме передаются по принадлежности хокимиятам городов и районов и хранятся в их ведомственных архивах в виде документированной информации, использование которой до очередных выборов или референдума ограничивается в соответствии с законодательством.

9. Избирательные бюллетени, а также бюллетени для голосования на референдуме после официального опубликования итогов выборов или референдума передаются по принадлежности в городские и районные хокимияты и хранятся в их ведомственных архивах в течение года и уничтожаются в порядке, установленном настоящей Инструкцией.

10. Финансовые отчеты окружных и участковых избирательных комиссий и окружных и участковых комиссий по проведению референдума после официального опубликования итогов выборов или референдума передаются по принадлежности в городские и районные хокимияты и хранятся в их ведомственных архивах в течение пяти лет и уничтожаются в порядке, установленном настоящей Инструкцией.

11. Второй экземпляр протокола совместного заседания депутатов Жокаргы Кенеса Республики Каракалпакстан, Кенгашей народных депутатов областей, города Ташкента, районов (городов) об итогах выборов и другие документы, связанные с проведением выборов членов Сената, по принадлежности хранятся в архивах Жокаргы Кенеса Республики Каракалпакстан, областных, Ташкентского городского Кенгаша народных депутатов.

12. Передача документов в Национальный архив Узбекистана, областные, городские и районные архивы осуществляется в соответствии с Постановлением Кабинета Министров Республики

Узбекистан от 5 апреля 2012 года № 101 «О совершенствовании архивного дела в Республике Узбекистан».

*(Пункт 12 в редакции постановления Центральной избирательной комиссии Республики Узбекистан от 2 июля 2021 года № 1081)*

## **V. Порядок уничтожения документов**

13. По истечении срока хранения, установленного настоящей Инструкцией, уничтожаются следующие документы:

подписные листы;

избирательные бюллетени;

бюллетени для голосования на референдуме;

документы по обращениям физических и юридических лиц.

14. При Центральной избирательной комиссии, хокимиятах областей, районов и городов создаются экспертные комиссии по уничтожению документов, утративших практическое значение.

15. Подписные листы и обращения, поступившие в Центральную избирательную комиссию, уничтожаются экспертной комиссией при Центральной избирательной комиссии, образуемой распоряжением председателя Центральной избирательной комиссии.

Избирательные бюллетени и бюллетени для голосования на референдуме, документы, связанные с обращениями, поступившими в другие избирательные комиссии, уничтожаются экспертными комиссиями при соответствующих областных, районных и городских хокимиятах.

16. Документы, подлежащие уничтожению, уничтожаются лицами, проводившими предварительный отбор и экспертизу, на основании акта, утвержденного хокимом соответствующей области, района, города, составленного по форме согласно приложению.

Один экземпляр акта об уничтожении избирательных бюллетеней и бюллетеней для голосования на референдуме представляется в Центральную избирательную комиссию.

17. Избирательные бюллетени, бюллетени для голосования на референдуме и другие документы уничтожаются путем измельчения размером не более 2-3 кв. см.

При отсутствии соответствующего оборудования для измельчения документы уничтожаются путем сжигания.

Исключается уничтожение документов в той мере, в какой возможно их восстановление.

18. Подписные листы в поддержку кандидатов в Президенты Республики Узбекистан и политической партии на выборах в Законодательную палату Олий Мажлиса Республики Узбекистан уничтожаются путем сжигания.

19. Исключается ознакомление посторонних лиц с уничтожаемыми документами.

## **VI. Заключительные положения**

20. Настоящая Инструкция согласована с агентством «Узархив» при Кабинете Министров Республики Узбекистан.

**ПРИЛОЖЕНИЕ**  
к Инструкции о порядке хранения,  
передачи в архив и уничтожения  
документов, связанных с подготовкой и  
проведением выборов и референдума

**«Утверждаю»**  
**хоким Кибрайского**  
**района \_\_\_\_\_ Ф.И.О.**  
*(подпись)*

« \_\_\_\_ » \_\_\_\_\_ 20 \_\_\_\_ года

**АКТ №**

« \_\_\_\_ » \_\_\_\_\_ 20 \_\_\_\_ год \_\_\_\_\_ район

Комиссия в составе \_\_\_\_\_  
\_\_\_\_\_  
\_\_\_\_\_

Согласно Инструкции Центральной избирательной комиссии Республики Узбекистан «О порядке хранения, передачи в архив и уничтожения документов, связанных с подготовкой и проведением выборов и референдума» для уничтожения выделены следующие документы, не имеющие научно-исторической ценности, утратившие практическое значение, и установленные сроки хранения которых истекли:

\_\_\_\_\_  
*(название организации)*

№	Название дел (наименование)	Последние даты дел (документов)	Количество дел	Сроки хранения	Примечания

Всего: за \_\_\_\_\_ лет путем измельчения (или сжигания), были уничтожены документы, состоящие из \_\_\_\_\_ дел, томов.

Члены комиссии:

1. \_\_\_\_\_
2. \_\_\_\_\_
3. \_\_\_\_\_

«Одобряю»

ЭК хокимията района (города)

«    » \_\_\_\_\_ 20\_\_\_\_ года

№ \_\_\_\_\_

## **ПОСТАНОВЛЕНИЕ КАБИНЕТА МИНИСТРОВ РЕСПУБЛИКИ УЗБЕКИСТАН**

### **О мерах по формированию и ведению Единого электронного списка избирателей Республики Узбекистан**

В целях дальнейшего совершенствования избирательного процесса Республики Узбекистан путем широкого внедрения информационно-коммуникационных технологий Кабинет Министров постановляет:

1. Принять к сведению, что Центральной избирательной комиссией совместно с Министерством по развитию информационных технологий и коммуникаций Республики Узбекистан ведутся работы по внедрению в избирательный процесс Единого электронного списка избирателей Республики Узбекистан (далее – ЕЭСИ).

2. Определить, что:

ЕЭСИ реализуется в рамках создания системы «Электронное правительство»;

финансирование расходов, связанных с созданием ЕЭСИ и совершенствованием ведомственных информационных систем, направленных на формирование ЕЭСИ, осуществляется за счет средств Фонда развития информационно-коммуникационных технологий, а также грантов, выделяемых Республикой Корея на содействие техническому обеспечению функционирования ЕЭСИ.

3. Утвердить Положение о порядке формирования и ведения Единого электронного списка избирателей Республики Узбекистан согласно приложению.

4. Министерству по развитию информационных технологий и коммуникаций Республики Узбекистан совместно с заинтересованными министерствами и ведомствами:

в месячный срок внести предложение в Кабинет Министров Республики Узбекистан об определении генерального подрядчика по созданию ЕЭСИ;

обеспечить осуществление в порядке правового эксперимента опытной эксплуатации информационной системы, предусматривающей формирование и ведение ЕЭСИ, в ходе выборов в районные Кенгаши народных депутатов г. Ташкента в декабре 2017 года, а в срок до 1 апреля 2018 года – создание и запуск ЕЭСИ по всей стране;

в двухмесячный срок утвердить план мероприятий по реализации ЕЭСИ с учетом обеспечения надлежащих мер физической защиты и информационной безопасности.

5. Министерствам и ведомствам в месячный срок привести принятые ими нормативно-правовые акты в соответствие с настоящим постановлением.

6. Контроль за исполнением настоящего постановления возложить на исполняющего обязанности министра по развитию информационных технологий и коммуникаций Республики Узбекистан Ш.Х. Шерматова и Информационно-аналитический департамент по вопросам культуры, информационных систем и телекоммуникаций Кабинета Министров Республики Узбекистан.

**Премьер-министр  
Республики Узбекистан**

**А. АРИПОВ**

г. Ташкент,  
15 августа 2017 г.,  
№ 630

ПРИЛОЖЕНИЕ  
к постановлению Кабинета Министров от  
15 августа 2017 года № 630

**ПОЛОЖЕНИЕ**  
**о порядке формирования и ведения Единого**  
**электронного списка избирателей**  
**Республики Узбекистан**

**Глава 1. Общие положения**

1. Настоящее положение в соответствии с Избирательным кодексом Республики Узбекистан, законами «Об информатизации», «Об электронном правительстве» и постановлением Президента Республики Узбекистан от 4 октября 2018 года № ПП-3961 «О мерах по внедрению современных информационно-коммуникационных технологий в избирательный процесс» определяет порядок формирования, ведения, обновления и использования единого электронного списка избирателей Республики Узбекистан (далее – ЕЭСИ).

*(Пункт 1 в редакции постановления Кабинета Министров Республики Узбекистан от 6 мая 2021 года № 286)*

2. ЕЭСИ является государственным информационным ресурсом, на который заносятся граждане Республики Узбекистан, достигшие 18-летнего возраста (в том числе в день выборов), имеющие адрес постоянного или временного места жительства, дееспособные, не содержащиеся в местах лишения свободы по приговору суда за тяжкие и особо тяжкие преступления (далее – граждане-избиратели).

*(Пункт 2 в редакции постановления Кабинета Министров Республики Узбекистан от 6 мая 2021 года № 286)*

Паспорт гражданина Республики Узбекистан (заграничный паспорт или дипломатический паспорт, если избиратель находится в иностранном государстве) или идентификационная ID-карта серия и номер, персональный идентификационный номер физического лица, фамилия, имя, отчество (на государственном



языке, на латинице), дата рождения (гггг.мм.дд), адрес места жительства постоянно или временно проживающих граждан и его кадастровый номер-сведения об избирателях, предоставляемые Государственным центром персонализации при Кабинете министров.

Пункт 2 неофициальный перевод. См. официальный текст на узбекском языке.

3. Порядок работы с информацией, содержащей персональные данные граждан-избирателей, включенных в ЕЭСИ, определяется Центральной избирательной комиссией Республики Узбекистан (далее – ЦИК).

4. ЕЭСИ формируется посредством информационной системы по управлению избирательным процессом (далее – ИСУИП) и входит в ее состав.

Основными задачами ИСУИП являются:

автоматизация процесса формирования ЕЭСИ путем интеграции с ведомственными информационными системами и базами данных по защищенным каналам связи;

предоставление инструментов по распределению граждан-избирателей по избирательным участкам с возможностью корректировки ЕЭСИ;

*(абзац четвертый пункта 4 в редакции постановления Кабинета Министров Республики Узбекистан от 6 мая 2021 года № 286)*

неофициальный перевод. См. официальный текст на узбекском языке.

предоставление возможности гражданам-избирателям ознакомления с информацией, касающейся их избирательных участков, и направления запроса на изменение избирательного участка;

распределение прав доступа пользователей к сведениям, хранимым в ЕЭСИ, и функциями корректировки списков по избирательным участкам.

Автоматическое распределение данных в ЕЭСИ в пределах границ избирательных участков.

*(Пункт 4 дополнен абзацем седьмым постановлением Кабинета Министров Республики Узбекистан от 6 мая 2021 года № 286)*

5. Центральная избирательная комиссия Республики Узбекистан является владельцем ИСУИП и входящих в ее состав ЕЭСИ, а также заказчиком по дальнейшему совершенствованию ИСУИП и ЕЭСИ.

*(Пункт 5 в редакции постановления Кабинета Министров Республики Узбекистан от 6 мая 2021 года № 286)*

## **Глава 2. Оператор ИСУИП**

6. Министерство по развитию информационных технологий и коммуникаций Республики Узбекистан является оператором ИСУИП (далее – Оператор).

7. Основными задачами Оператора являются:  
осуществление работ по дальнейшее совершенствование и техническое обслуживание ИСУИП;

*(абзац второй пункта 7 в редакции постановления Кабинета Министров Республики Узбекистан от 6 мая 2021 года № 286)*

обеспечение эффективного и бесперебойного функционирования ИСУИП;

интеграция ИСУИП с ведомственными информационными системами и базами данных;

реализация мер по обеспечению информационной безопасности ИСУИП.

## **Глава 3. Порядок формирования ЕЭСИ**

8. ЕЭСИ формируется и обновляется на основании информации:

о гражданах-избирателях, представляемой Государственным центром персонализации при Кабинете Министров Республики Узбекистан (далее – ПЦП) в соответствии с пунктом 2 настоящего Положения;

о гражданах-избирателях, предоставляемой избирательными комиссиями посредством уточнения списков избирателей в период избирательной кампании.

ЕЭСИ обновляется раз в шесть месяцев, а в период избирательной кампании согласно графику, утверждаемому ЦИК по согласованию с ГЦП и Оператором.

*(Абзац четвертый пункта 8 в редакции постановления Кабинета Министров Республики Узбекистан от 6 мая 2021 года № 286)*

9. Следующие государственные органы (далее – уполномоченные органы) представляют в ГЦП соответствующие сведения в электронной форме:

а) Министерство внутренних дел Республики Узбекистан:

об адресе постоянного и/или временного жительства граждан;

о лицах, гражданство которых прекращено в установленном порядке;

о лицах, содержащихся в местах лишения свободы по приговору суда за совершение тяжких и особо тяжких преступлений;

*(абзац четвертый подпункта «а» пункта 9 в редакции постановления Кабинета Министров Республики Узбекистан от 6 мая 2021 года № 286)*

о лицах, освободившихся из учреждений по исполнению наказания в виде лишения свободы;

о гражданах, обучающихся в образовательных учреждениях системы министерства, – за три месяца до начала выборов;

о гражданах, проходящих срочную военную службу и находящихся в воинских частях системы министерства, – за шесть месяцев до начала выборов;

б) Министерство юстиции Республики Узбекистан – о регистрации смерти граждан;

*(подпункт «б» пункта 9 в редакции постановления Кабинета Министров Республики Узбекистан от 13 июля 2022 года № 385)*

в) Министерство обороны Республики Узбекистан:

о гражданах, обучающихся в высших военных образовательных учреждениях системы министерства, – за два месяца до начала выборов;

о военнослужащих и членах их семей, проходящих срочную военную службу, проживающих в казармах, общежитиях и служебных помещениях на территории воинской части – за четыре месяца до начала выборов;

о военнослужащих мобилизационного призывного резерва, проходящих ежемесячный военный сбор – до второй декады месяца, в котором проводятся выборы;

*(подпункт «в» пункта 9 в редакции постановления Кабинета Министров Республики Узбекистан от 6 мая 2021 года № 286)*

г) Министерство здравоохранения Республики Узбекистан – о гражданах, признанных судами недееспособными (дееспособными);

д) Министерство иностранных дел Республики Узбекистан: о гражданах, состоящих на постоянном или временном консульском учете с указанием государства пребывания (дипломатических и иных представительств Республики Узбекистан за рубежом);

о гражданах, состоящих на территории данного государства, включенных в списки избирателей участковыми избирательными комиссиями, образованными при дипломатических и иных представительствах Республики Узбекистан за рубежом;

*(подпункт «д» пункта 9 в редакции постановления Кабинета Министров Республики Узбекистан от 6 мая 2021 года № 286)*

е) Агентства по кадастру при Государственном налоговом комитете Республики Узбекистан – о кадастровых номерах объектов недвижимости граждан, их местонахождении и геолокации (геокоде);

ж) Министерство по чрезвычайным ситуациям Республики Узбекистан, Государственный таможенный комитет Республики Узбекистан, Национальная гвардия Республики Узбекистан:

о гражданах, обучающихся в высших военных образовательных учреждениях системы Министерства (организации) – за три месяца до начала выборов;

о гражданах, проходящих срочную военную службу и находящихся в воинских частях – за четыре месяца до начала выборов.

*(Пункт 9 дополнен подпунктами «е» и «ж» постановлением Кабинета Министров Республики Узбекистан от 6 мая 2021 года № 286)*

10. Уполномоченные органы в соответствии с пунктом 9 настоящего положения в электронном виде передают сведения в ЦЦП, включая идентификационный номер физического лица (если имеется), паспорт (заграничный паспорт или дипломатический паспорт, если гражданин-избиратель находится в иностранном государстве) или серию и номер идентификационной карты, дату рождения (гггг.мм.дд), адрес места жительства граждан с указанием пола, национальности, фамилии, имени и отчества (на государственном языке, на латинице), сведения об адресе места жительства граждан (государства, области, районы, населенные пункты и улицы Республики Узбекистан, кадастровые номера, адреса их местонахождения и геолокации (геокоды)) направляются на основании справок, содержащихся в технической инструкции, согласованной между ЦЦП и оператором (далее – справочники).

*(Пункт 10 в редакции постановления Кабинета Министров Республики Узбекистан от 6 мая 2021 года № 286)*

11. ЦЦП обеспечивает:

получение и формирование от уполномоченных органов сведений о гражданах в соответствии с пунктами 9-10 настоящего Положения;

*(абзац второй пункта 11 в редакции постановления Кабинета Министров Республики Узбекистан от 6 мая 2021 года № 286)*

идентификацию информации, поступившей от уполномоченных органов;

исключение из списка граждан Республики Узбекистан лиц, не имеющих избирательного права;

представление Оператору информации в электронной форме о гражданах-избирателях в соответствии с пунктом 12 настоящего Положения.

12. Обновление ЕЭСИ осуществляется ГЦП путем передачи Оператору в электронной форме списка граждан-избирателей, за исключением военнослужащих, с указанием:

персонального идентификационного номера физического лица; серии и номера паспорта гражданина Республики Узбекистан (заграничный паспорт или дипломатический паспорт, если избиратель находится в иностранном государстве) или идентификационной ID-карты;

фамилия, имя и отчество на государственном языке на латинице;

дата рождения (гггг.мм.дд), пол и национальность гражданина Республики Узбекистан;

адреса места нахождения (проживания) на основании справок.

*(Пункт 12 в редакции постановления Кабинета Министров Республики Узбекистан от 6 мая 2021 года № 286)*

#### **Глава 4. Порядок организации доступа к ЕЭСИ**

13. ИСУИП размещается в центре обработки данных АК «Узбектелеком» в установленном порядке.

*(Пункт 13 в редакции постановления Кабинета Министров Республики Узбекистан от 6 мая 2021 года № 286)*

14. ЦИК имеет доступ в ИСУИП к списку граждан-избирателей Республики Узбекистан.

Центральная избирательная комиссия Республики Каракалпакстан, областные, районные, городские, окружные и участковые избирательные комиссии имеют доступ в ИСУИП к списку граждан-избирателей соответствующих территорий.

Доступ ЦИК и соответствующих избирательных комиссий к ИСУИП осуществляется по межведомственной сети передачи данных системы «Электронное правительство».

Идентификация ответственных сотрудников избирательных комиссий в ИСУИП осуществляется посредством авторизационной информационной системы.

*(Абзац четвертый пункта 14 в редакции постановления Кабинета Министров Республики Узбекистан от 6 мая 2021 года № 286)*

## **Глава 5. Порядок распределения списка граждан-избирателей по избирательным участкам и ознакомления с ним**

15. В целях реализации прав избирателей, ознакомления с их данными, а также проведения голосования составляется список граждан-избирателей по каждому избирательному участку.

Распределение граждан-избирателей по спискам осуществляется в ИСУИП окружными избирательными комиссиями на основании определенных границ избирательных участков. Для этого в ИСУИП список граждан-избирателей предоставляется в разрезе населенных пунктов и улиц Республики Узбекистан, а также дипломатических представительств Республики Узбекистан в иностранных государствах.

На основе дислокаций избирательных участков, предоставленных органами исполнительной власти на местах, агентством по кадастру при Государственном налоговом комитете Республики Узбекистан составляется геолокационная электронная карта избирательных округов и участков по границам территории, относящейся к избирательным участкам.

*(Пункт 15 дополнен абзацем третьим постановлением Кабинета Министров Республики Узбекистан от 6 мая 2021 года № 286)*

16. В случае изменения количества избирательных участков или их границ окружная избирательная комиссия в течение 24 часов вносит соответствующие изменения в ИСУИП.

17. Список граждан-избирателей предоставляется для всеобщего ознакомления на основании избирательного кодекса Республики Узбекистан.

Гражданин-избиратель имеет возможность ознакомиться с информацией о местонахождении (дислокации) избирательного участка через официальный веб-сайт ЦИК, введя прикрепленный

к нему избирательный участок, адрес и персональный идентификационный номер физического лица или серию и номер паспорта или идентификационной ID-карты.

Участковая избирательная комиссия уточняет список избирателей путем подворного обхода, начиная с тридцати семи дней до дня выборов и заканчивая пятью днями до дня выборов. В случае, если в ходе исследования будет установлено, что данные о личности или месте жительства избирателя изменились, внесет соответствующие изменения в ЕЭСИ.

*(Пункт 17 в редакции постановления Кабинета Министров Республики Узбекистан от 6 мая 2021 года № 286)*

18. В случае отсутствия гражданина-избирателя в ЕЭСИ или несоответствия его избирательного участка гражданин-избиратель вправе обратиться в участковую избирательную комиссию с заявлением о внесении соответствующих изменений в письменной или электронной форме на официальном веб-сайте ЦИК и через Единый портал интерактивных государственных услуг.

*(Пункт 18 в редакции постановления Кабинета Министров Республики Узбекистан от 6 мая 2021 года № 286)*

## **Глава 6. Заключительные положения**

19. Схема формирования и ведения ЕЭСИ приведена в приложении.

20. Уполномоченные органы несут ответственность за достоверность, актуальность и своевременное представление сведений для формирования и обновления ЕЭСИ.

21. Лица, виновные в нарушении требований настоящего Положения, несут ответственность в соответствии с законодательством.



## ПРИЛОЖЕНИЕ

к Положению о порядке формирования и ведения Единого электронного списка избирателей Республики Узбекистан

### СХЕМА

#### формирования и ведения Единого электронного списка избирателей Республики Узбекистан

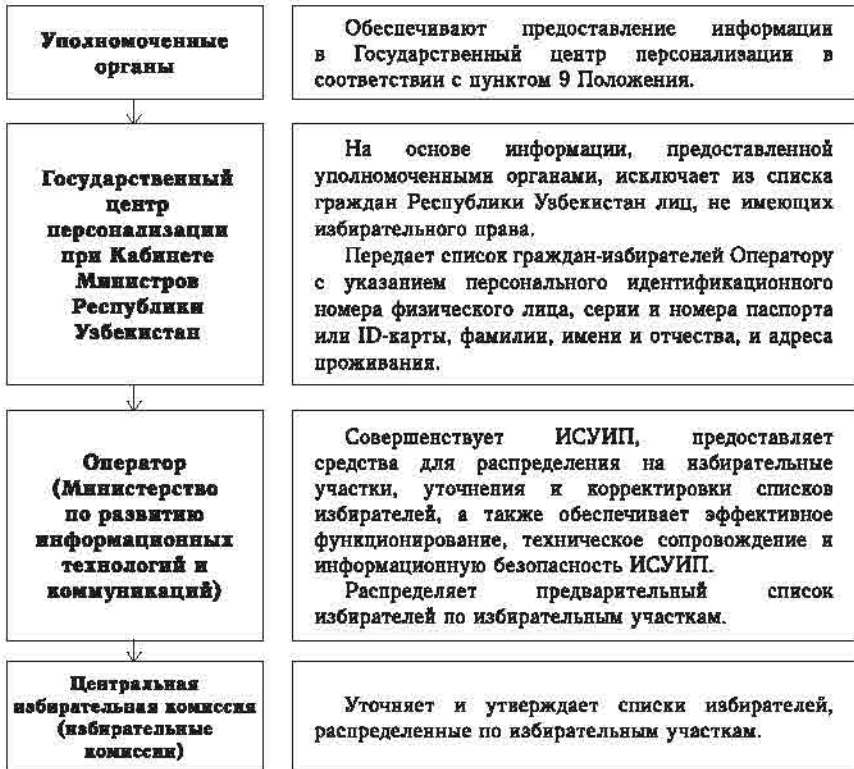

*(Текст приложения в редакции постановления Кабинета Министров Республики Узбекистан от 6 мая 2021 года № 286)*

**Для заметки**

**Для заметки**

**Для заметки**

**Для заметки**

**Для заметки**

**Для заметки**

**СБОРНИК АКТОВ  
ЗАКОНОДАТЕЛЬСТВА**

**ПО РЕФЕРЕНДУМУ  
РЕСПУБЛИКИ УЗБЕКИСТАН**

Ответственные за издание:

*Ф. Тожиев  
Х. Кличев  
Ш. Абдуллаев*

Редакторы:

*Б. Тургунов, С. Туремуратов,  
Д. Маткаримова*

Компьютерная верстка:

*Х. Холиёров*

**Национальный правовой информационный центр «Адолат»  
при Министерстве юстиции Республики Узбекистан**

Изд. лиц. АИ № 032, 29.10.2019 г.

г. Ташкент, пр. Амира Темура, 19.

Телефон: 71-233-28-18, 71-280-55-47

Веб сайт: [www.adolatmarkazi.uz](http://www.adolatmarkazi.uz)

e-mail: [info@adolatmarkazi.uz](mailto:info@adolatmarkazi.uz)

Подписано к печати 29.03.2023 г.

Формат издания 60x84 <sup>1</sup>/<sub>16</sub>. Гарнитура «AntiquaUz».

Печать офсетная. Печат. лист 13,5. Уч. изд. лист 16

Тираж 500 экз. Заказ № \*\*\*.